



Value moves the world



IL 334
EDIZ. 22/03/2017

LEX-RFE

I

MOTORIDUTTORE TUBOLARE Ø
45 MM CON FINE CORSA
ELETTRONICO, ENCODER E
RICEVITORE RADIO INTEGRATO

GB

TUBULAR MOTOR Ø 45 MM
WITH ELECTRONIC LIMIT SWITCH,
ENCODER AND BUILT-IN RADIO
RECEIVER

F

MOTORÉDUCTEUR TUBULAIRE
Ø 45 MM AVEC FIN DE COURSE
ÉLECTRONIQUE, ENCODEUR ET
RÉCEPTEUR RADIO INTÉGRÉ

E

MOTORREDUCTOR TUBULAR
Ø 45 MM CON FINAL DE
CARRERA ELECTRÓNICO,
ENCODER Y RECEPTOR DE RADIO
INCORPORADO

D

ROHRMOTOR Ø 45 MM MIT
ELEKTRONISCHEM ENDSCHALTER,
ENCODER UND EINGEBAUTEM
FUNKEMPFÄNGER

NL

BUISMOTOR Ø 45 MM
MET ELEKTRONISCHE
EINDSCHAKELAAR,
ENCODER EN INGEBOUWDE
RADIOONTVANGER

Fig. 1

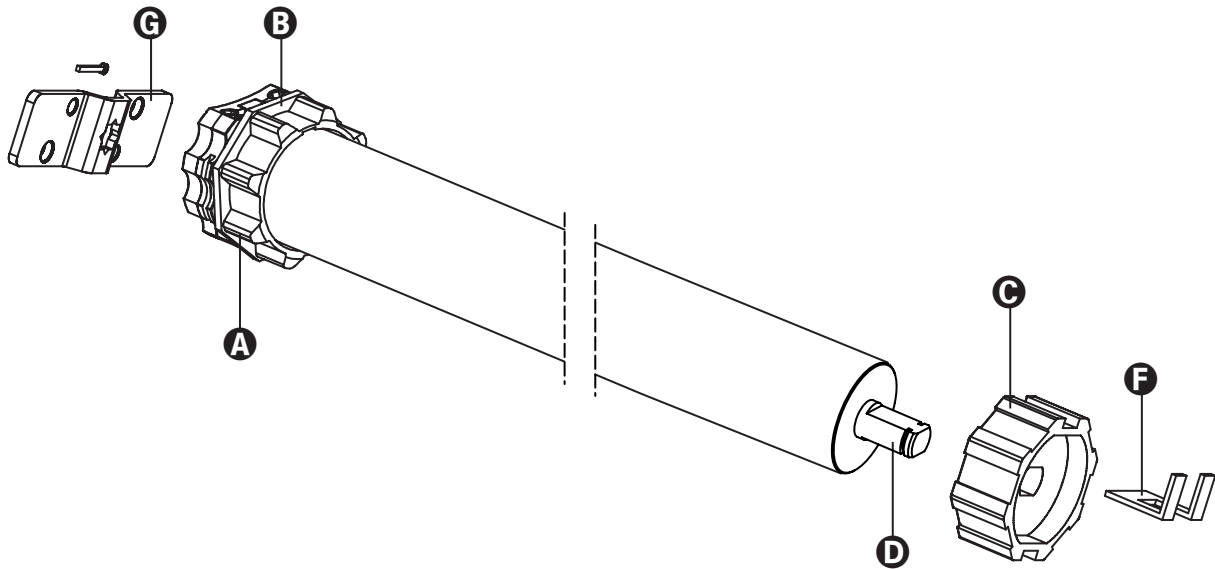

| | | | |
|--|------------------------|---|--------------|
| | code 162728 | Per motori con coppia fino a <i>For motors with torque up to</i> | 30 Nm |
| | code 162847 | Pour moteurs avec couple jusqu'à <i>Para motores con par de hasta</i> <i>Para motores com binário até</i> | 30 Nm |
| | code 162829 | Für Motoren mit Drehmoment <i>Voor motoren met een koppel tot</i> | 50 Nm |

Fig. 2

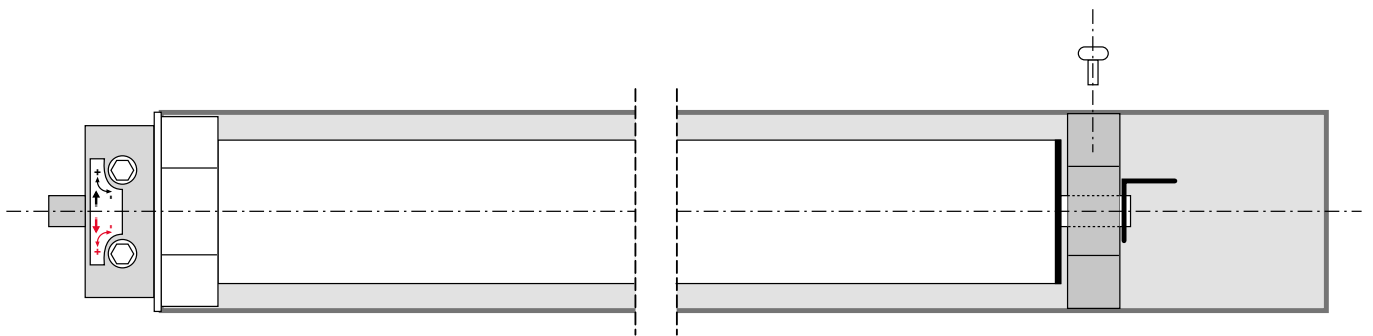
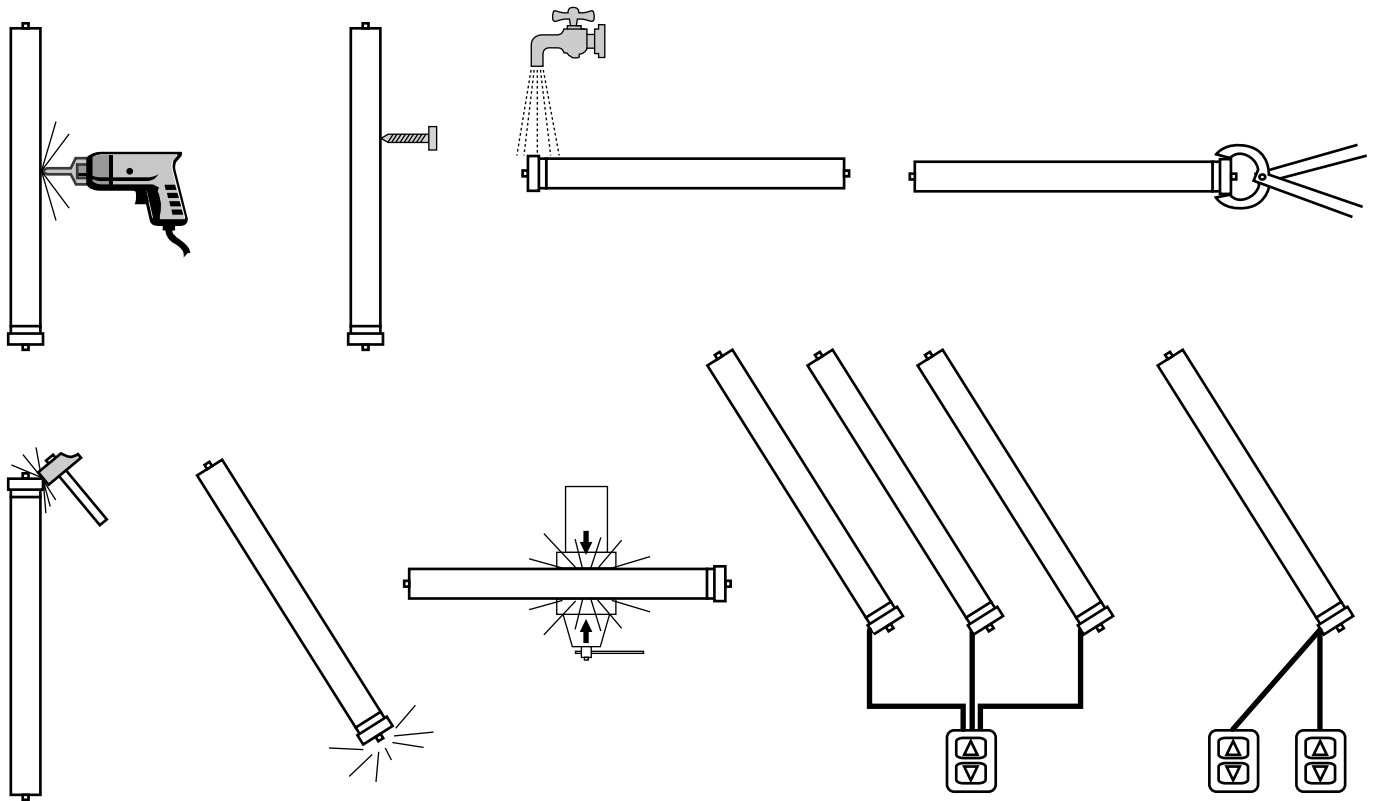
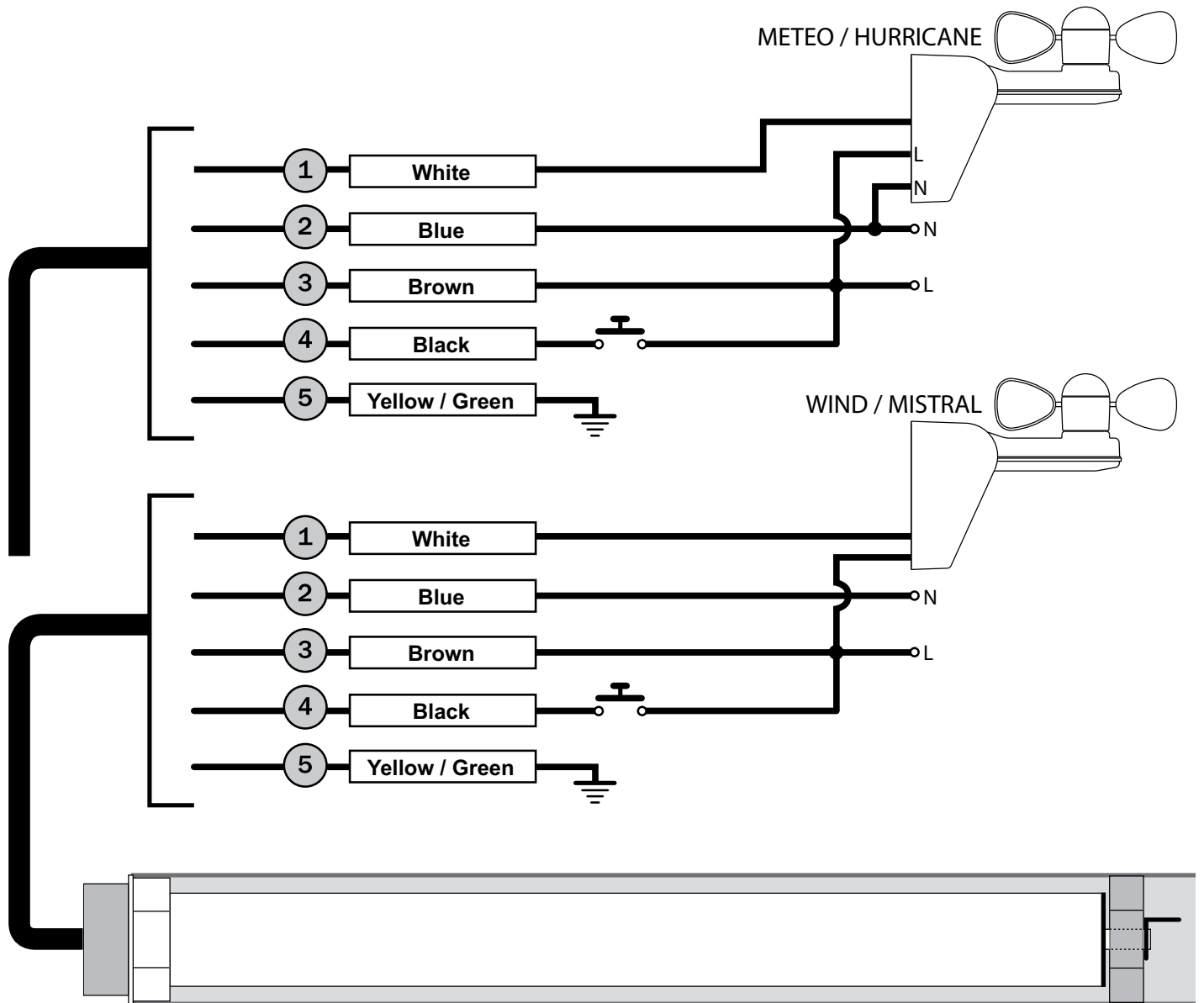

Fig. 3



230V MODELS



| | I COLLEGAMENTI | GB CONNECTIONS | F BRANCHEMENTS |
|----|---------------------------|--------------------------|-------------------------|
| 1. | BIANCO - ingresso sensori | WHITE - input of sensors | BLANC - entrée capteurs |
| 2. | BLU - Neutro | BLUE - Neutral | BLEU - neutre |
| 3. | MARRONE - Fase | BROWN - Phase | MARRON - phase |
| 4. | NERO - Pulsante | BLACK - External switch | NOIR - touche |
| 5. | GIALLO-VERDE - Terra | YELLOW-GREEN - Ground | JAUNE-VERT - terre |

| | E CONEXIONES | D ANSCHLÜSSE | NL AANSLUITINGEN |
|----|---------------------------|-------------------------|-------------------------------|
| 1. | BLANCO - entrada sensores | WEISS - Sensoreneingang | WIT - Aansluiten van sensoren |
| 2. | AZUL - Neutro | BLAU - Nullleiter | BLAUW - Neutraal |
| 3. | MARRON - Fase | BRAUN - Phase | BRUIN - Fase |
| 4. | NEGRO - Pulsador | SCHWARZ - Taste | ZWART - Drukknop |
| 5. | AMARILLO-VERDE - Tierra | GELB-GRÜN - Masse | GEEL-GROEN - Aarding |

120V MODELS

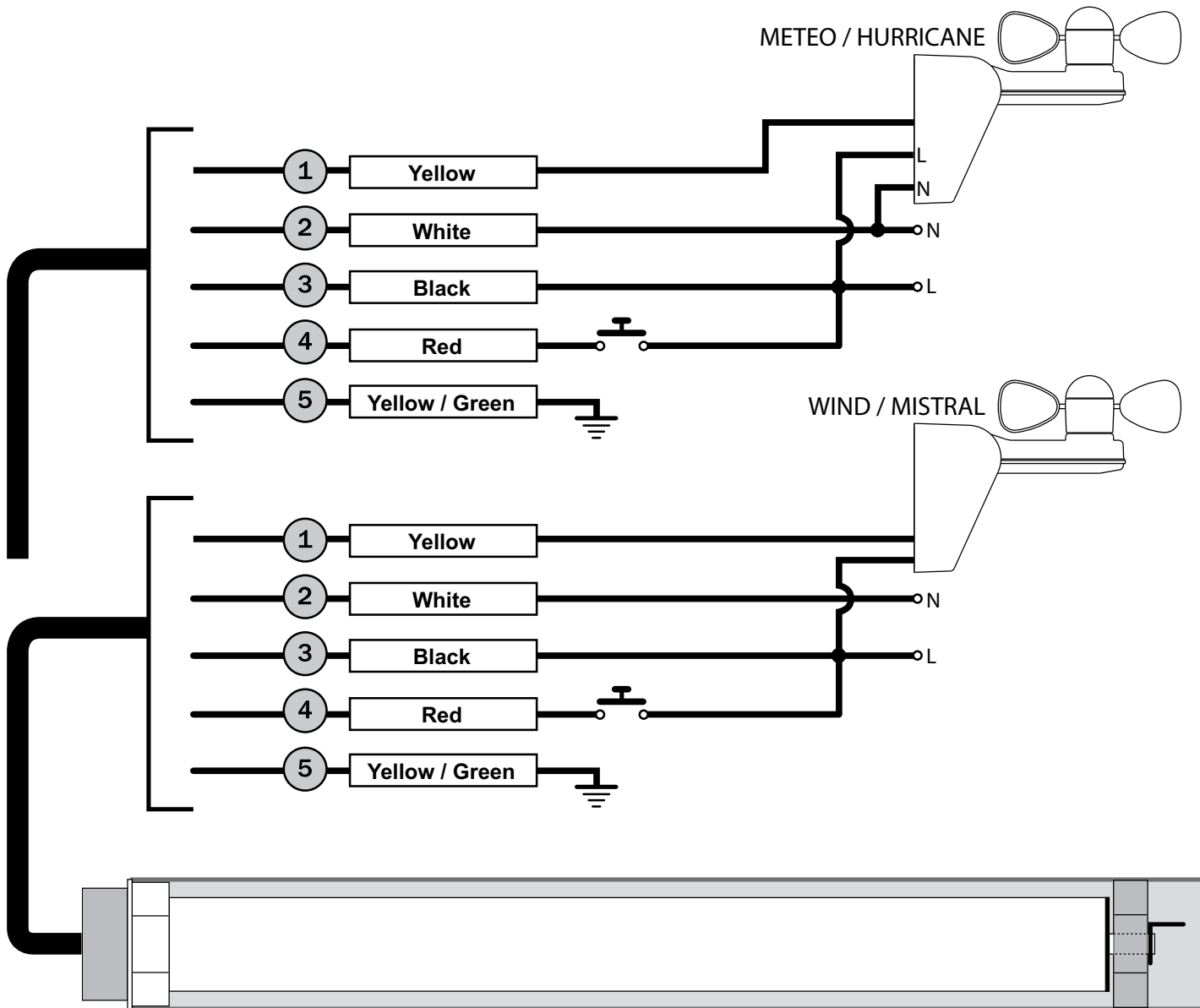

| | I COLLEGAMENTI | GB CONNECTIONS | F BRANCHEMENTS |
|----|---------------------------|---------------------------|-------------------------|
| 1. | GIALLO - ingresso sensori | YELLOW - input of sensors | JAUNE - entrée capteurs |
| 2. | BIANCO - Neutro | WHITE - Neutral | BLANC - neutre |
| 3. | NERO - Fase | BLACK - Phase | NOIR - phase |
| 4. | ROSSO - Pulsante | RED - External switch | ROUGE - touche |
| 5. | VERDE - Terra | GREEN - Ground | VERT - terre |

| | E CONEXIONES | D ANSCHLÜSSE | NL AANSLUITINGEN |
|----|-----------------------------|----------------------|--------------------------------|
| 1. | AMARILLO - entrada sensores | GELB - Sensoreingang | GEEL - Aansluiten van sensoren |
| 2. | BLANCO - Neutro | WEISS - Nullleiter | WIT - Neutraal |
| 3. | NEGRO - Fase | SCHWARZ - Phase | ZWART - Fase |
| 4. | ROJO - Pulsador | ROT - Taste | ROOD - Drukknop |
| 5. | VERDE - Tierra | GRÜN - Masse | GROEN - Aarding |

| Modello | carico* | coppia | velocità | alimentazione | potenza | tempo di funzionamento | lunghezza (L) |
|----------------|---------|--------|----------|---------------|---------|------------------------|---------------|
| Model | load* | torque | speed | power supply | power | working time | length (L) |
| | Kg | Nm | rpm | V/Hz | W | min. | mm |
| LEX-RFE20-230V | 35 | 20 | 15 | 230/50 | 145 | 4 | 550 |
| LEX-RFE30-230V | 55 | 30 | 15 | 230/50 | 191 | 4 | 660 |
| LEX-RFE40-230V | 80 | 40 | 15 | 230/50 | 198 | 4 | 660 |
| LEX-RFE50-230V | 95 | 50 | 12 | 230/50 | 205 | 4 | 660 |
| LEX-RFE20-120V | 35 | 20 | 19 | 120/60 | 276 | 4 | 550 |
| LEX-RFE40-120V | 80 | 40 | 13 | 120/60 | 363 | 4 | 660 |

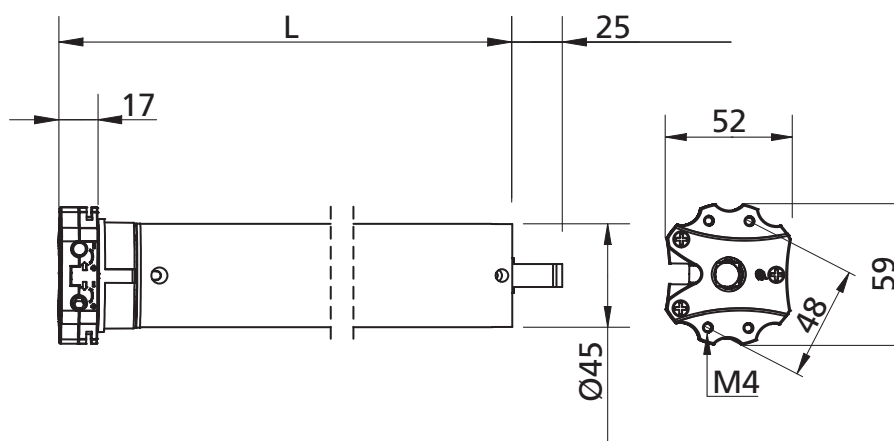

DICHIARAZIONE UE DI CONFORMITÀ E DICHIARAZIONE DI INCORPORAZIONE DI QUASI MACCHINA

Dichiarazione in accordo alle Direttive: 2014/35/UE (LVD);
2014/30/UE (EMC); 2006/42/CE (MD) ALLEGATO II, PARTE B

Il fabbricante V2 S.p.A., con sede in
Corso Principi di Piemonte 65, 12035, Racconigi (CN), Italia

Dichiara sotto la propria responsabilità che:
l'automatismo modello:

LEX-RFE20-230V, LEX-RFE30-230V, LEX-RFE40-230V,
LEX-RFE50-230V, LEX-RFE20-120V, LEX-RFE40-120V

Descrizione: attuatore elettromeccanico per tende da sole e
tapparelle

- è destinato ad essere incorporato in una tenda da sole /
tapparella per costituire una macchina ai sensi della Direttiva
2006/42/CE.
Tale macchina non potrà essere messa in servizio prima di
essere dichiarata conforme alle disposizioni della direttiva
2006/42/CE (Allegato II-A)
- è conforme ai requisiti essenziali applicabili delle Direttive:
Direttiva Macchine 2006/42/CE (Allegato I, Capitolo 1)
Direttiva bassa tensione 2014/35/UE
Direttiva compatibilità elettromagnetica 2014/30/UE
Direttiva Radio 2014/53/EU
Direttiva ROHS2 2011/65/CE

La documentazione tecnica è a disposizione dell'autorità
competente su motivata richiesta presso:
V2 S.p.A., Corso Principi di Piemonte 65,
12035, Racconigi (CN), Italia

La persona autorizzata a firmare la presente dichiarazione di
incorporazione e a fornire la documentazione tecnica:

Giuseppe Pezzetto

Rappresentante legale di V2 S.p.A.
Racconigi, il 01/06/2015



AVVERTENZE IMPORTANTI

- Leggere attentamente le istruzioni prima dell'installazione
- Seguire tutte le istruzioni: un'installazione non corretta può
provocare gravi danni
- L'installazione deve essere eseguita da personale tecnico
attenendosi alle norme di sicurezza vigenti
- Per la sostituzione del cavo di alimentazione del motore
rivolgersi solo a personale autorizzato
- Non forare né inserire viti per tutta la lunghezza del motore
- Non sottoporre il motore a contatto di liquidi
- Evitare urti, schiacciamenti o cadute del motore
- Eventuali manomissioni o collegamenti errati non sono coperti
da garanzia
- Se è fornito uno sblocco manuale, l'elemento azionante
dev'essere installato ad un'altezza inferiore a 1,8 m
- Prima di installare il motore, rimuovere tutti i cavi non
necessari e disabilitare le apparecchiature non necessarie per la
messa in movimento
- Per l'installazione di tende, è necessario mantenere una
distanza orizzontale di almeno 0,4 m tra la parte in
movimento completamente srotolata e qualunque oggetto
fisso
- Il cavo di alimentazione non deve essere esposto all'azione
diretta dei raggi solari o della pioggia
- Assicurarsi che tutti gli accessori siano fissati in modo che il
motore lavori senza problemi meccanici. Il carico dev'essere
bilanciato alla potenza del motore
- Le connessioni elettriche devono essere effettuate da
personale tecnico specializzato e operare in conformità alle
leggi
- Non permettere ai bambini di giocare con i comandi fissi
- Tenere i telecomandi fuori dalla portata dei bambini
- Controllare l'installazione frequentemente per evitare
sbilanciamenti e segni di usura o danno ai cavi ed alle molle
- Non utilizzare nel caso in cui siano necessari riparazioni o
regolazioni
- Le parti in movimento devono essere installate ad un'altezza
superiore a 2,5 m dal pavimento o da qualsiasi altro livello che
ne consenta l'accesso
- L'elemento azionante di un pulsante dev'essere situato
direttamente presso l'elemento movimentato ma lontano da
parti in movimento e installato ad un'altezza minima di 1,5 m
- I comandi fissi devono essere installati in posizione visibile
- Il dispositivo non può essere utilizzato in ambiente esterno



1.2 - SERVIZIO DI ASSISTENZA TECNICA

Per chiarimenti tecnici o problemi di installazione potete utilizzare
il Servizio Clienti al Numero Verde 800-134908 attivo dal lunedì al
venerdì dalle 8:30 alle 12:30 e dalle 14:00 alle 18:00.

ITALIANO

INSTALLAZIONE

- Fissare la staffa **G** alla parete o al cassonetto.
- Inserire la corona **A** sulla ghiera **B** del fincorsa (fig.1).
- Inserire la puleggia **C** sul perno del motore **D** (fig.1).
- Inserire la coppiglia **F** sulla puleggia **C**.
- Inserire completamente il motore nel tubo avvolgitore (fig.2).
- Fissare il tubo avvolgitore con la puleggia di trascinamento con vite 4 x10 (fig.2)

DESCRIZIONE

Questo sistema di apertura è costituito da un motore tubolare con centrale elettronica integrata con le seguenti caratteristiche:

- È dotata di un ricevitore radio supereterodina 434.15 MHz.
- Sono memorizzabili fino a 30 canali diversi su ogni centrale.
- Il dispositivo è comandato da trasmettitori radio della serie PROTEO, DUO, ARTEMIS, ADLER e DEV-T1.
- È possibile comandare la tenda / tapparella anche tramite un pulsante di comando esterno (del tipo Normalmente Aperto, di qualsiasi serie o modello).
- La fase di programmazione è eseguibile via radio.
- L'installazione prevede l'utilizzo di un sensore modello WIND / MISTRAL / METEO / HURRICANE.
- Rilevamento ostacoli (solo con avvolgibili dotati di SICUR BLOCK): se durante la fase di chiusura della tapparella viene rilevato un ostacolo, il dispositivo riapre completamente l'avvolgibile

LOGICA DI FUNZIONAMENTO DEL PULSANTE ESTERNO

Ad ogni pressione del pulsante la centrale esegue in modo sequenziale i comandi:

APRE ⇨ STOP ⇨ CHIUDE ⇨ STOP ⇨ APRE ...

LOGICA TRASMETTITORE

La logica di funzionamento ad ogni pressione dei tasti è la seguente:

UP: CHIUDE ⇨ CHIUDE ⇨ CHIUDE

STOP: STOP ⇨ STOP ⇨ STOP

DOWN: APRE ⇨ APRE ⇨ APRE

ATTIVAZIONE DEI SENSORI

Per attivare i sensori è necessario che ci sia almeno un trasmettitore memorizzato.

⚠ IMPORTANTE:

- L'intervento dell'anemometro causa l'inibizione del funzionamento del radiocomando e del pulsante esterno per circa 8 minuti.
- Il sensore anemometrico deve essere installato nei pressi della tenda per evitare che un eventuale eccesso di vento possa danneggiarne la struttura.

TEMPO DI LAVORO DEL MOTORE

La centrale di comando interrompe il movimento del motore dopo 5 minuti: in caso di malfunzionamento del fine corsa, questo "time out" evita il surriscaldamento del motore.

TRASMETTITORI DELLA SERIE PROTEO / DUO

Utilizzando un trasmettitore della serie PROTEO / DUO è possibile modificare le funzioni della centrale che pilota il motore tubolare.

Il trasmettitore è dotato di un dip-switches con 10 interruttori grazie al quale è possibile modificare le funzioni desiderate: portare in ON l'interruttore corrispondente alla funzione che si desidera programmare e seguirne attentamente la procedura dedicata.

ATTENZIONE: Tutti gli altri interruttori devono essere impostati su OFF.

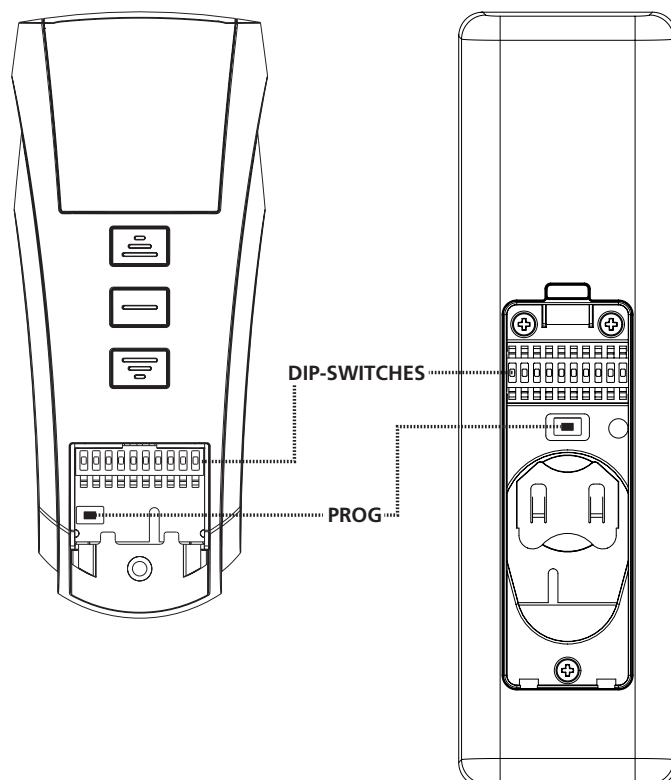

| SWITCH | FUNZIONE |
|--------|--|
| 1 | Memorizzazione dei trasmettitori e selezione della modalità tenda |
| 2 | Memorizzazione dei trasmettitori e selezione della modalità tapparella |
| 3 | Cancellazione di tutti i trasmettitori memorizzati |
| 4 | Programmazione della posizione superiore del fincorsa |
| 5 | Programmazione della posizione inferiore del fincorsa |
| 6 | Programmazione della posizione intermedia |
| 7 | Programmazione del livello di intervento del sensore di vento |
| 8 | Programmazione del livello di intervento del sensore di sole |
| 9 | NON UTILIZZATO |
| 10 | Programmazione del livello di temperatura |

SWITCH 1: MEMORIZZAZIONE DEI TRASMETTITORI E SELEZIONE DELLA MODALITÀ TENDA

 **ATTENZIONE:** il primo trasmettitore che si memorizza determina la direzione di movimento del motore.

Per memorizzare un trasmettitore TX1 in una centrale vergine procedere come segue:

1. Alimentare solo la centrale da programmare
2. Portare in posizione ON lo switch 1 del trasmettitore.
3. Solo trasmettitori multicanale: premere più volte il tasto SELC del trasmettitore TX1 fino a quando viene visualizzato tramite i led il canale memorizzato
4. Premere e tenere premuto (per circa 5 secondi) il tasto PROG del telecomando TX1 fino a quando il motore comincia a muoversi in una direzione
5. Rilasciare il tasto PROG: il motore si ferma
6. Premere i tasti UP o DOWN secondo la direzione in cui si muoveva l'avvolgibile prima di fermarsi:
 - se l'avvolgibile saliva premere il tasto UP; direzione acquisita: tasto UP fa salire l'avvolgibile, tasto DOWN fa scendere l'avvolgibile
 - se l'avvolgibile scendeva premere il tasto DOWN; direzione acquisita: tasto DOWN fa scendere l'avvolgibile, tasto UP fa salire l'avvolgibile.
7. Portare in posizione OFF lo SWITCH 1
8. Provare ad azionare l'avvolgibile e verificare che funzioni secondo la logica sopra descritta. Se la logica è invertita è necessario cancellare tutti i codici memorizzati (vedi SWITCH 3) e ripetere le precedenti operazioni.

Per aggiungere un altro trasmettitore TX2 nella centrale è necessario avere a disposizione un telecomando precedentemente memorizzato (TX1) e procedere con i seguenti punti:

1. Solo trasmettitori multicanale: premere più volte il tasto SELC del trasmettitore TX1 fino a quando viene visualizzato tramite i led il canale memorizzato
2. Solo trasmettitori multicanale: premere più volte il tasto SELC del nuovo trasmettitore TX2 fino a quando viene visualizzato tramite i led o sul display il canale che si vuole memorizzare
3. Portare l'avvolgibile a mezza altezza con il TX1
4. Portare in posizione ON lo switch 1 del trasmettitore TX1
5. Premere e tenere premuto, per circa 5 secondi, il tasto PROG del TX1 fino a quando il motore comincia a muoversi
6. Rilasciare il tasto PROG, il motore si ferma
7. Premere il tasto UP o DOWN del TX2: il trasmettitore viene memorizzato con la stessa logica del TX1

SWITCH 2: MEMORIZZAZIONE DEI TRASMETTITORI E SELEZIONE DELLA MODALITÀ TAPPARELLA

 **ATTENZIONE:** il primo trasmettitore che si memorizza determina la direzione di movimento del motore.

Per memorizzare un trasmettitore TX1 in una centrale vergine procedere come segue:

Ripetere la procedura descritta per lo switch 1 utilizzando però solo lo switch 2 del trasmettitore

SWITCH 3: CANCELLAZIONE DI TUTTI I TRASMETTITORI MEMORIZZATI

Per cancellare tutti i trasmettitori memorizzati nella centrale è necessario avere a disposizione un telecomando precedentemente memorizzato e procedere con i seguenti punti:

1. Alimentare solo la centrale da programmare
2. Solo trasmettitori multicanale: premere più volte il tasto SELC del trasmettitore fino a quando viene visualizzato tramite i led il canale memorizzato
3. Portare l'avvolgibile a mezza altezza
4. Portare in posizione ON lo switch 3 del trasmettitore
5. Premere e tenere premuto il tasto PROG del trasmettitore fino a quando il motore si muove per circa un secondo in entrambi i versi, indicando la fine della cancellazione
6. Rilasciare il tasto PROG e portare in posizione OFF lo SWITCH 3 del trasmettitore

Per cancellare tutti i codici con un trasmettitore non memorizzato procedere come segue:

1. Portare l'avvolgibile a mezza altezza
2. Disalimentare il sistema
3. Portare in posizione ON lo switch 3 di un trasmettitore
4. Premere e tenere premuto il tasto PROG
5. Alimentare solo la centrale su cui si vuole effettuare la cancellazione: dopo circa 1 secondo il motore si muove in entrambi i versi segnalando la corretta cancellazione
6. Rilasciare il tasto PROG e portare in posizione OFF lo SWITCH 3

SWITCH 4: PROGRAMMAZIONE DELLA POSIZIONE SUPERIORE DEL FINECORSO

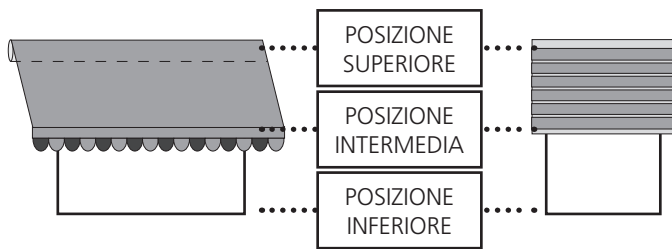

Per impostare la posizione superiore del finecorsa su un'avvolgibile dotato di blocco al punto superiore è necessario avere a disposizione un telecomando precedentemente memorizzato e procedere con i seguenti punti:

1. Alimentare solo la centrale da programmare
2. Solo trasmettitori multicanale: premere più volte il tasto SELC del trasmettitore fino a quando viene visualizzato il canale memorizzato
3. Portare l'avvolgibile a mezza altezza
4. Portare in posizione ON lo switch 4 del trasmettitore
5. Premere e tenere premuto (per circa 5 secondi) il tasto PROG del trasmettitore fino a quando il motore conferma l'entrata in programmazione muovendosi per 1/2 secondo in entrambe le direzioni
6. Rilasciare il tasto PROG
7. Premere il tasto UP: l'avvolgibile sale a velocità normale
8. Arrivato a battuta al fermo superiore si ferma e memorizza la posizione
9. Portare in posizione OFF lo switch 4 del trasmettitore

Per impostare la posizione superiore del finecorsa su un'avvolgibile senza blocco al punto superiore è necessario avere a disposizione un telecomando precedentemente memorizzato e procedere con i seguenti punti:

1. Alimentare solo la centrale da programmare
2. Solo trasmettitori multicanale: premere più volte il tasto SELC del trasmettitore fino a quando viene visualizzato il canale memorizzato
3. Portare l'avvolgibile a mezza altezza
4. Portare in posizione ON lo switch 4 del trasmettitore
5. Premere e tenere premuto (per circa 5 secondi) il tasto PROG del trasmettitore fino a quando il motore conferma l'entrata in programmazione muovendosi per 1/2 secondo in entrambe le direzioni
6. Rilasciare il tasto PROG
7. Portare l'avvolgibile alla posizione SUPERIORE desiderata utilizzando i tasti UP e DOWN. Per eseguire una regolazione precisa premere il tasto PROG quando il motore si avvicina al finecorsa: il motore inizia a muoversi a scatti
8. Premere il tasto STOP quando viene raggiunta la posizione desiderata: il motore si ferma e poi conferma la corretta memorizzazione del finecorsa con il solito movimento di 1/2 secondo prima verso il basso e poi verso l'alto
9. Portare in posizione OFF lo switch 4 del trasmettitore

SWITCH 5: PROGRAMMAZIONE DELLA POSIZIONE INFERIORE DEL FINECORSO

Per impostare la posizione inferiore del finecorsa è necessario avere a disposizione un telecomando precedentemente memorizzato e procedere con i seguenti punti:

1. Solo trasmettitori multicanale: premere più volte il tasto SELC del trasmettitore fino a quando viene visualizzato il canale memorizzato
2. Portare l'avvolgibile a mezza altezza
3. Portare in posizione ON lo switch 5 del trasmettitore
4. Premere e tenere premuto (per circa 5 secondi) il tasto PROG del trasmettitore fino a quando il motore conferma l'entrata in programmazione muovendosi per 1/2 secondo in entrambe le direzioni
5. Rilasciare il tasto PROG
6. Portare l'avvolgibile alla posizione INFERIORE desiderata utilizzando i tasti UP e DOWN. Per eseguire una regolazione precisa premere il tasto PROG quando il motore si avvicina al finecorsa: il motore inizia a muoversi a scatti
7. Premere il tasto STOP quando viene raggiunta la posizione desiderata: il motore si ferma e poi conferma la corretta memorizzazione del finecorsa con il solito movimento di 1/2 secondo prima verso l'alto e poi verso il basso
8. Portare in posizione OFF lo switch 5 del trasmettitore

SWITCH 6: PROGRAMMAZIONE DELLA POSIZIONE INTERMEDIA DEL FINECORSO

Per impostare la posizione intermedia del finecorsa è necessario avere a disposizione un telecomando precedentemente memorizzato e procedere con i seguenti punti:

1. Solo trasmettitori multicanale: premere più volte il tasto SELC del trasmettitore fino a quando viene visualizzato il canale memorizzato
2. Portare l'avvolgibile, con i tasti UP, DOWN e STOP, alla posizione INTERMEDIA desiderata
3. Portare in posizione ON lo switch 6 del trasmettitore
4. Premere e tenere premuto (per circa 5 secondi) il tasto PROG del trasmettitore fino a quando il motore conferma la memorizzazione della posizione intermedia muovendosi per 1/2 secondo in entrambe le direzioni
5. Rilasciare il tasto PROG
6. Portare in posizione OFF lo switch 6 del trasmettitore.

Per portare l'avvolgibile in posizione intermedia premere il tasto STOP per almeno 3 secondi (a motore fermo): l'avvolgibile si muove fino a raggiungere la posizione memorizzata.

Per cancellare la posizione intermedia precedentemente memorizzata è necessario avere a disposizione un telecomando precedentemente memorizzato e procedere con i seguenti punti:

1. Portare l'avvolgibile a mezza altezza
2. Portare in posizione ON lo switch 6 del trasmettitore
3. Premere e tenere premuto (per circa 5 secondi) il tasto PROG del trasmettitore fino a quando il motore conferma la cancellazione della posizione intermedia muovendosi per 1/2 secondo in entrambe le direzioni
4. Rilasciare il tasto PROG
5. Portare in posizione OFF lo switch 6 del trasmettitore

SWITCH 7: PROGRAMMAZIONE DEL LIVELLO DI INTERVENTO DEL SENSORE DI VENTO

ATTENZIONE: per provocare la chiusura della tenda il sensore di vento deve rilevare un valore superiore alla soglia impostata per almeno 5 secondi. La chiusura della tenda causata da vento forte provoca il blocco dell'automazione per 8 minuti.

Per impostare il livello di intervento del sensore di vento è necessario avere a disposizione un telecomando precedentemente memorizzato e procedere con i seguenti punti:

1. Solo trasmettitori multicanale: premere più volte il tasto SELC del trasmettitore fino a quando viene visualizzato tramite i led il canale memorizzato
2. Portare l'avvolgibile a mezza altezza
3. Portare in posizione ON lo switch 7 del trasmettitore
4. Premere e tenere premuto (per circa 5 secondi) il tasto PROG del trasmettitore fino a quando il motore si muove a scatti in entrambi i versi segnalando l'entrata in programmazione
5. Il numero di scatti che il motore compie corrispondono al livello attualmente impostato:
 - 1 scatto = livello 1 = 10 Km/h
 - 2 scatti = livello 2 = 15 Km/h
 - 3 scatti = livello 3 = 20 Km/h
 - 4 scatti = livello 4 = 30 Km/h (valore di default)
 - 5 scatti = livello 5 = 40 Km/h
6. Per aumentare il livello premere il tasto UP e per diminuirlo premere il tasto DOWN
7. Appena la centrale riceve il comando, visualizza il nuovo livello azionando il motore con un numero di scatti corrispondenti
8. Per uscire dalla programmazione premere STOP: il motore visualizza nuovamente il livello impostato ed esce

SWITCH 8: PROGRAMMAZIONE DEL LIVELLO DI INTERVENTO DEL SENSORE DI SOLE

ATTENZIONE: per provocare l'apertura della tenda il sensore di sole deve rilevare un valore superiore alla soglia impostata per almeno 8 minuti. Per provocarne la chiusura il sensore deve rilevare un valore inferiore alla soglia impostata per almeno 8 minuti.

Interruzioni di luce (causa nuvole) di durata inferiore a 1 minuto non vengono rilevate, mentre se superano 1 minuto il timer di 8 minuti viene azzerato.

Per impostare il livello di intervento del sensore di sole è necessario avere a disposizione un telecomando precedentemente memorizzato e procedere con i seguenti punti:

1. Solo trasmettitori multicanale: premere più volte il tasto SELC del trasmettitore fino a quando viene visualizzato tramite i led il canale memorizzato
2. Portare l'avvolgibile a mezza altezza
3. Portare in posizione ON lo switch 8 del trasmettitore
4. Premere e tenere premuto (per circa 5 secondi) il tasto PROG del trasmettitore fino a quando il motore si muove a scatti in entrambi i versi segnalando l'entrata in programmazione
5. Il numero di scatti che il motore compie corrispondono al livello attualmente impostato:
 - 1 scatto = livello 1 = 2 klux
 - 2 scatti = livello 2 = 5 klux
 - 3 scatti = livello 3 = 10 klux (valore di default)
 - 4 scatti = livello 4 = 20 klux
 - 5 scatti = livello 5 = 40 klux

6. Per aumentare il livello premere il tasto UP e per diminuirlo premere il tasto DOWN
7. Appena la centrale riceve il comando, visualizza il nuovo livello azionando il motore con un numero di scatti corrispondente
8. Per uscire dalla programmazione premere STOP: il motore visualizza nuovamente il livello impostato ed esce
9. Portare in posizione OFF lo SWITCH 8

Per disabilitare il sensore di sole procedere come segue:

1. Solo trasmettitori multicanale: premere più volte il tasto il tasto SELC del trasmettitore fino a quando viene visualizzato tramite i led il canale memorizzato
2. Portare l'avvolgibile a mezza altezza
3. Premere il tasto STOP e immediatamente dopo il tasto DOWN (mantenendo premuto il tasto STOP) fino a quando il motore si muove per circa 1/2 secondo in entrambi i versi, indicando il completamento della procedura

Per riabilitare il sensore di sole è sufficiente ripetere la procedura sopra descritta utilizzando il tasto UP al posto del tasto DOWN.

SWITCH 10: PROGRAMMAZIONE DEL LIVELLO DI TEMPERATURA

Questa funzione permette di regolare la temperatura a 5 livelli, sotto i quali il sensore di sole non deve aprire la tenda, anche se l'intensità della luce ha superato il livello impostato con lo switch 8.

Questa funzione è particolarmente utile nei paesi con clima rigido, dove sono frequenti le giornate soleggiate però molto fredde. In queste situazioni non è necessario aprire le tende che impedirebbero ai raggi solari di riscaldare l'ambiente interno.

Per impostare il livello di temperatura è necessario avere a disposizione un telecomando precedentemente memorizzato e procedere con i seguenti punti:

1. Solo trasmettitori multicanale: premere più volte il tasto il tasto SELC del trasmettitore fino a quando viene visualizzato tramite i led il canale memorizzato
2. Portare l'avvolgibile a mezza altezza
3. Portare in posizione ON lo switch 10 del trasmettitore
4. Premere e tenere premuto (per circa 5 secondi) il tasto PROG del trasmettitore fino a quando il motore si muove a scatti in entrambi i versi segnalando l'entrata in programmazione
5. Il numero di scatti che il motore compie corrispondono al livello attualmente impostato:
 - 1 scatto = livello 1 = sensore disabilitato (valore di default)
 - 2 scatti = livello 2 = 0°C
 - 3 scatti = livello 3 = 5°C
 - 4 scatti = livello 4 = 10°C
 - 5 scatti = livello 5 = 15°C
6. Per aumentare il livello premere il tasto UP e per diminuirlo premere il tasto DOWN
7. Appena la centrale riceve il comando, visualizza il nuovo livello azionando il motore con un numero di scatti corrispondente
8. Per uscire dalla programmazione premere STOP: il motore visualizza nuovamente il livello impostato ed esce
9. Portare in posizione OFF lo SWITCH 10

TRASMETTITORI DELLA SERIE ARTEMIS

Utilizzando un trasmettitore della serie ARTEMIS è possibile modificare le funzioni della centrale che pilota il motore tubolare.

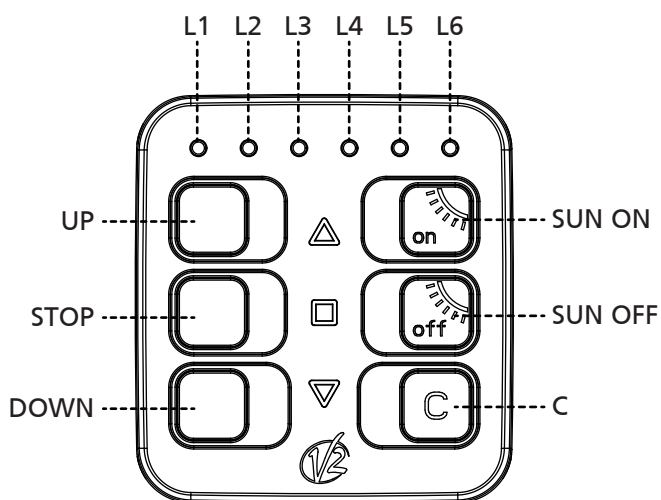
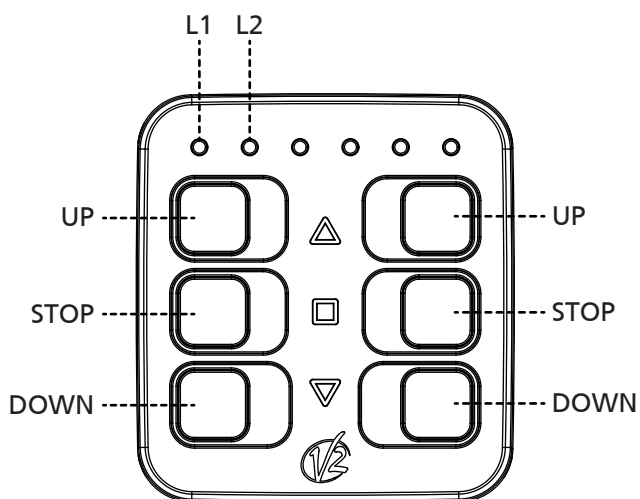
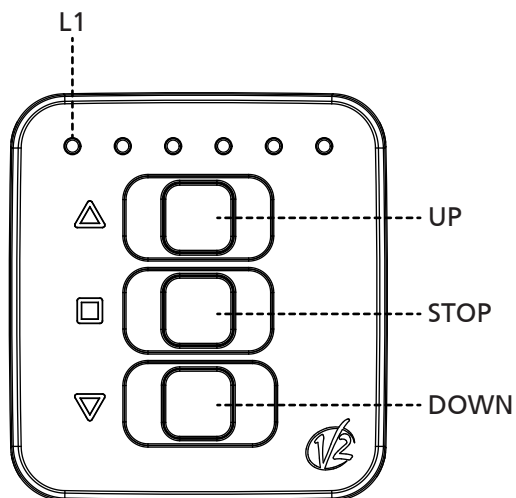

PROGRAMMAZIONI VELOCI

MEMORIZZAZIONE RAPIDA DEI TRASMETTITORI

ATTENZIONE: il primo trasmettitore che si memorizza determina la direzione di movimento del motore.

ATTENZIONE: Se la tenda è a cassonetto eseguire la memorizzazione del primo telecomando seguendo la procedura "MEMORIZZAZIONE DEI TRASMETTITORI"

Per memorizzare i telecomandi su una centrale vergine che pilota una tapparella o una tenda (NON a cassonetto) procedere come segue:

1. Alimentare solo la centrale da programmare
2. Attivare la programmazione seguendo una delle seguenti procedure

Artemis a 1 canale:

- Premere e tenere premuti i tasti UP+DOWN fino a quando il motore inizia a muoversi in una direzione

Artemis a 2 canali:

- Premere i tasti UP+DOWN di uno dei due canali fino a quando il motore inizia a muoversi in una direzione

Artemis a 6 canali:

- Selezionare il canale da programmare con il tasto C
- Premere i tasti UP+DOWN fino a quando il motore inizia a muoversi in una direzione

3. Rilasciare i tasti: il motore si ferma
4. Premere i tasti UP o DOWN secondo la direzione in cui si muoveva l'avvolgibile prima di fermarsi:
 - se l'avvolgibile saliva premere il tasto UP; direzione acquisita: tasto UP fa salire l'avvolgibile, tasto DOWN fa scendere l'avvolgibile
 - se l'avvolgibile scendeva premere il tasto DOWN; direzione acquisita: tasto DOWN fa scendere l'avvolgibile, tasto UP fa salire l'avvolgibile.
5. Programmazione terminata

Per aggiungere altri telecomandi procedere come segue:

6. Premere e tenere premuti i tasti UP+DOWN di un telecomando già memorizzato fino a quando il motore inizia a muoversi in una direzione
7. Rilasciare i tasti: il motore si ferma
8. Premere il tasto UP o DOWN del nuovo telecomando

ATTIVAZIONE DEL SENSORE DI SOLE IN UNA CENTRALE

Premere e tenere premuti i tasti STOP+UP fino a quando il motore conferma l'avvenuta operazione muovendosi in entrambi i versi.

DISATTIVAZIONE DEL SENSORE DI SOLE IN UNA CENTRALE

Premere e tenere premuti i tasti STOP+DOWN fino a quando il motore conferma l'avvenuta operazione muovendosi in entrambi i versi.

PROGRAMMAZIONI AVANZATE

Per eseguire la programmazione AVANZATA è necessario attivare la programmazione seguendo una delle seguenti procedure.

ATTIVAZIONE DELLA PROGRAMMAZIONE

Artemis a 1 canale:

- Premere i tasti STOP+UP+DOWN fino a quando i 6 led si accendono
- Rilasciare i tasti: la programmazione rimane attiva per 30 secondi durante i quali i led lampeggiano

Artemis a 2 canali:

- Premere i tasti STOP+UP+DOWN del canale da programmare fino a quando i 6 led si accendono
- Rilasciare i tasti: la programmazione rimane attiva per 30 secondi durante i quali i led lampeggiano

Artemis a 6 canali:

- Selezionare il canale da programmare con il tasto C
- Premere i tasti STOP+UP+DOWN fino a quando i 6 led si accendono
- Rilasciare i tasti: la programmazione rimane attiva per 30 secondi durante i quali i led lampeggiano

NOTA: questa procedura sarà la stessa per la programmazione di tutte le funzioni e non verrà ripetuta nei paragrafi seguenti

Elenco delle funzioni disponibili:

1. Memorizzazione dei trasmettitori e selezione della modalità tenda /tapparella
2. Cancellazione di tutti i trasmettitori memorizzati
3. Programmazione della posizione superiore del fincorsa
4. Programmazione della posizione inferiore del fincorsa
5. Programmazione della posizione intermedia
6. Programmazione del livello di intervento del sensore di vento
7. Programmazione del livello di intervento del sensore di sole
8. Programmazione del livello di temperatura

MEMORIZZAZIONE DEI TRASMETTITORI E SELEZIONE DELLA MODALITÀ TENDA / TAPPARELLA



ATTENZIONE: il primo trasmettitore che si memorizza determina la direzione di movimento del motore.

Per memorizzare un trasmettitore in una centrale vergine procedere come segue:

1. Alimentare solo la centrale da programmare
2. Attivare la programmazione di ARTEMIS
3. Per selezionare la modalità TENDA premere i tasti UP o DOWN fino a quando il led 1 è acceso fisso e gli altri lampeggiano.
Per selezionare la modalità TAPPARELLA premere i tasti UP o DOWN fino a quando il led 2 è acceso fisso e gli altri lampeggiano.
4. Premere i tasti UP+DOWN fino a quando il motore comincia a muoversi in una direzione

5. Rilasciare i tasti, il motore si ferma
6. Premere i tasti UP o DOWN secondo la direzione in cui si muoveva l'avvolgibile prima di fermarsi:
 - se l'avvolgibile saliva premere il tasto UP; direzione acquisita: tasto UP fa salire l'avvolgibile, tasto DOWN fa scendere l'avvolgibile
 - se l'avvolgibile scendeva premere il tasto DOWN; direzione acquisita: tasto DOWN fa scendere l'avvolgibile, tasto UP fa salire l'avvolgibile.
7. Per uscire dalla programmazione attendere che i led si spengano
8. Provare ad azionare l'avvolgibile e verificare che funzioni secondo la logica sopra descritta. Se la logica è invertita è necessario cancellare tutti i codici memorizzati (vedi procedura "CANCELLAZIONE DI TUTTI I TRASMETTITORI MEMORIZZATI") e ripetere le precedenti operazioni.

Per aggiungere altri telecomandi seguire i punti 6,7,8 della procedura "MEMORIZZAZIONE RAPIDA DEI TRASMETTITORI"

CANCELLAZIONE DI TUTTI I TRASMETTITORI MEMORIZZATI

Per cancellare tutti i codici con un Artemis memorizzato procedere come segue:

1. Alimentare solo la centrale da programmare
2. Attivare la programmazione di ARTEMIS
3. Premere i tasti UP o DOWN fino a quando il led 3 è acceso fisso e gli altri lampeggiano
4. Premere e tenere premuti i tasti UP+DOWN fino a quando il motore si muove in entrambi i versi ad indicare la corretta cancellazione dei codici.
5. Rilasciare i tasti
6. Per uscire dalla programmazione premere il tasto STOP

Per cancellare tutti i codici con un Artemis NON memorizzato procedere come segue:

1. Togliere alimentazione al motore su cui cancellare tutti i codici
2. Attivare la programmazione di ARTEMIS
3. Premere i tasti UP o DOWN fino a quando il led 3 è acceso fisso
4. Premere e tenere premuti i tasti UP+DOWN
5. Alimentare il motore e attendere che il motore si muove in entrambi i versi ad indicare la corretta cancellazione dei codici
6. Per uscire dalla programmazione attendere che i led si spengano

PROGRAMMAZIONE DELLA POSIZIONE SUPERIORE DEL FINECORSA

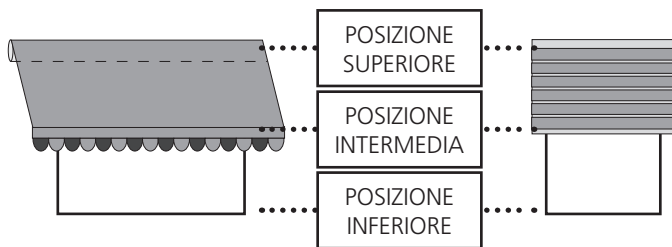

Per impostare la posizione superiore del finecorsa su un'avvolgibile dotato di blocco al punto superiore è necessario avere a disposizione un telecomando precedentemente memorizzato e procedere con i seguenti punti:

1. Alimentare solo la centrale da programmare
2. Attivare la programmazione di ARTEMIS
3. Premere i tasti UP o DOWN fino a quando il led 4 è acceso fisso e gli altri lampeggiano
4. Premere e tenere premuto i tasti UP+DOWN fino a quando il motore si muove in entrambi i versi ad indicare l'entrata in programmazione
5. Rilasciare i tasti, il motore si ferma
6. Premere il tasto UP: l'avvolgibile sale a velocità normale
7. Arrivato a battuta al fermo superiore si ferma e memorizza la posizione
8. Per uscire dalla programmazione premere il tasto STOP

Per impostare la posizione superiore del finecorsa su un'avvolgibile senza blocco al punto superiore è necessario avere a disposizione un telecomando precedentemente memorizzato e procedere con i seguenti punti:

Ripetere i punti 1,2,3,4,5 appena descritti

6. Portare l'avvolgibile alla posizione superiore desiderata utilizzando i tasti UP e DOWN. Per eseguire una regolazione precisa premere il tasto UP+DOWN quando il motore si avvicina al finecorsa: il motore inizia a muoversi a scatti
7. Premere il tasto STOP quando viene raggiunta la posizione desiderata
8. Per uscire dalla programmazione premere il tasto STOP

PROGRAMMAZIONE DELLA POSIZIONE INFERIORE DEL FINECORSA

Per impostare la posizione inferiore del finecorsa è necessario avere a disposizione un telecomando memorizzato e procedere con i seguenti punti:

1. Alimentare solo la centrale da programmare
2. Attivare la programmazione di ARTEMIS
3. Premere i tasti UP o DOWN fino a quando il led 5 è acceso fisso e gli altri lampeggiano
4. Premere e tenere premuto i tasti UP+DOWN fino a quando il motore si muove in entrambi i versi ad indicare l'entrata in programmazione
5. Rilasciare i tasti, il motore si ferma
6. Portare l'avvolgibile alla posizione INFERIORE desiderata utilizzando i tasti UP o DOWN. Per eseguire una regolazione precisa premere i tasti UP+DOWN quando il motore si avvicina al finecorsa: il motore inizia a muoversi a scatti
7. Premere il tasto STOP quando viene raggiunta la posizione desiderata
8. Per uscire dalla programmazione premere il tasto STOP

PROGRAMMAZIONE DELLA POSIZIONE INTERMEDIA DEL FINECORSA

Per impostare la posizione intermedia del finecorsa è necessario avere a disposizione un telecomando memorizzato e procedere con i seguenti punti:

1. Portare l'avvolgibile alla posizione INTERMEDIA desiderata
2. Attivare la programmazione di ARTEMIS
3. Premere i tasti UP o DOWN fino a quando il led 6 è acceso fisso e gli altri lampeggiano
4. Premere i tasti UP+DOWN del trasmettitore fino a quando il motore conferma la memorizzazione della posizione intermedia muovendosi per 1/2 secondo in entrambe le direzioni
5. Rilasciare i tasti
6. Per uscire dalla programmazione premere il tasto STOP

Per portare l'avvolgibile in posizione intermedia premere il tasto STOP per almeno 3 secondi (a motore fermo): l'avvolgibile si muove fino a raggiungere la posizione memorizzata.

Per cancellare la posizione intermedia è necessario avere a disposizione un telecomando precedentemente memorizzato e ripetere la procedura appena descritta.

PROGRAMMAZIONE DEL LIVELLO DI INTERVENTO DEL SENSORE DI VENTO

⚠ ATTENZIONE: per provocare la chiusura della tenda il sensore di vento deve rilevare un valore superiore alla soglia impostata per almeno 5 secondi. La chiusura della tenda causata da vento forte provoca il blocco dell'automazione per 8 minuti.

Per impostare il livello di intervento del sensore di vento è necessario avere a disposizione un telecomando precedentemente memorizzato e procedere con i seguenti punti:

1. Alimentare solo la centrale da programmare
2. Attivare la programmazione di ARTEMIS
3. Premere i tasti UP o DOWN fino a quando i led 1+2 sono accesi fissi e gli altri lampeggiano
4. Premere i tasti UP+DOWN fino a quando il motore si muove a scatti segnalando l'entrata in programmazione. Il numero di scatti che il motore compie corrispondono al livello attualmente impostato:
 - 1 scatto = livello 1 = 10 Km/h
 - 2 scatti = livello 2 = 15 Km/h
 - 3 scatti = livello 3 = 20 Km/h
 - 4 scatti = livello 4 = 30 Km/h (valore di default)
 - 5 scatti = livello 5 = 40 Km/h
5. Rilasciare i tasti
6. Per aumentare il livello premere il tasto UP e per diminuirlo premere il tasto DOWN, appena la centrale riceve il comando, visualizza il nuovo livello azionando il motore con un numero di scatti corrispondente
7. Raggiunto il valore desiderato premere il tasto STOP: la centrale per conferma visualizza ancora una volta il valore impostato
8. Per uscire dalla programmazione premere il tasto STOP

PROGRAMMAZIONE DEL LIVELLO DI INTERVENTO DEL SENSORE DI SOLE

⚠ ATTENZIONE: per provocare l'apertura della tenda il sensore di sole deve rilevare un valore superiore alla soglia impostata per almeno 8 minuti. Per provarne la chiusura il sensore deve rilevare un valore inferiore alla soglia impostata per almeno 8 minuti.

Interruzioni di luce (causa nuvole) di durata inferiore a 1 minuto non vengono rilevate, mentre se superano 1 minuto il timer di 8 minuti viene azzerato.

Per impostare il livello di intervento del sensore di sole è necessario avere a disposizione un telecomando precedentemente memorizzato e procedere con i seguenti punti:

1. Alimentare solo la centrale da programmare
2. Attivare la programmazione di ARTEMIS
3. Premere i tasti UP o DOWN fino a quando i led 3+4 sono accesi fissi e gli altri lampeggiano

4. Premere i tasti UP+DOWN fino a quando il motore si muove a scatti segnalando l'entrata in programmazione. Il numero di scatti che il motore compie corrispondono al livello attualmente impostato:
 - 1 scatto = livello 1 = 2 klux
 - 2 scatti = livello 2 = 5 klux
 - 3 scatti = livello 3 = 10 klux (valore di default)
 - 4 scatti = livello 4 = 20 klux
 - 5 scatti = livello 5 = 40 klux
5. Rilasciare i tasti
6. Per aumentare il livello premere il tasto UP e per diminuirlo premere il tasto DOWN, appena la centrale riceve il comando, visualizza il nuovo livello azionando il motore con un numero di scatti corrispondente
7. Raggiunto il valore desiderato premere il tasto STOP: la centrale per conferma visualizza ancora una volta il valore impostato
8. Per uscire dalla programmazione premere il tasto STOP

PROGRAMMAZIONE DEL LIVELLO DI TEMPERATURA

Questa funzione permette di regolare la temperatura a 5 livelli, sotto i quali il sensore di sole non deve aprire la tenda, anche se l'intensità della luce ha superato il livello impostato.

Questa funzione è particolarmente utile nei paesi con clima rigido, dove sono frequenti le giornate soleggiate però molto fredde. In queste situazioni non è necessario aprire le tende che impedirebbero ai raggi solari di riscaldare l'ambiente interno.

Per impostare il livello di temperatura è necessario avere a disposizione un telecomando precedentemente memorizzato e procedere con i seguenti punti:

1. Alimentare solo la centrale da programmare
2. Attivare la programmazione di ARTEMIS
3. Premere i tasti UP o DOWN fino a quando i led 5+6 sono accesi fissi e gli altri lampeggiano
4. Premere i tasti UP+DOWN fino a quando il motore si muove a scatti segnalando l'entrata in programmazione. Il numero di scatti che il motore compie corrispondono al livello attualmente impostato:
 - 1 scatto = livello 1 = sensore disabilitato (valore di default)
 - 2 scatti = livello 2 = 0°C
 - 3 scatti = livello 3 = 5°C
 - 4 scatti = livello 4 = 10°C
 - 5 scatti = livello 5 = 15°C
5. Rilasciare i tasti
6. Per aumentare il livello premere il tasto UP e per diminuirlo premere il tasto DOWN, appena la centrale riceve il comando, visualizza il nuovo livello azionando il motore con un numero di scatti corrispondente
7. Raggiunto il valore desiderato premere il tasto STOP: la centrale per conferma visualizza ancora una volta il valore impostato
8. Per uscire dalla programmazione premere il tasto STOP

TRASMETTITORI DELLA SERIE ADLER

Utilizzando un trasmettitore della serie ADLER è possibile modificare le funzioni della centrale che pilota il motore tubolare.

MEMORIZZAZIONE RAPIDA DEI TRASMETTITORI

ATTENZIONE: il primo trasmettitore che si memorizza determina la direzione di movimento del motore.

ATTENZIONE: Se la tenda è a cassonetto eseguire la memorizzazione del primo telecomando seguendo la procedura "MEMORIZZAZIONE DEI TRASMETTITORI"

Per memorizzare i telecomandi su una centrale vergine che pilota una tapparella o una tenda (NON a cassonetto) procedere come segue:

1. Alimentare solo la centrale da programmare
2. Premere e tenere premuti i tasti UP e DOWN fino a quando il motore inizia a muoversi in una direzione
3. Rilasciare i tasti: il motore si ferma
4. Premere i tasti UP o DOWN secondo la direzione in cui si muoveva l'avvolgibile prima di fermarsi:
 - se l'avvolgibile saliva premere il tasto UP; direzione acquisita: tasto UP fa salire l'avvolgibile, tasto DOWN fa scendere l'avvolgibile
 - se l'avvolgibile scendeva premere il tasto DOWN; direzione acquisita: tasto DOWN fa scendere l'avvolgibile, tasto UP fa salire l'avvolgibile.
5. Programmazione terminata

Per aggiungere altri telecomandi procedere come segue:

6. Premere e tenere premuti i tasti UP e DOWN di un telecomando già memorizzato fino a quando il motore inizia a muoversi in una direzione
7. Rilasciare i tasti: il motore si ferma
8. Premere il tasto UP o DOWN del nuovo telecomando

PROGRAMMAZIONE AVANZATA DELLE FUNZIONI

Per eseguire la programmazione AVANZATA delle funzioni è necessario togliere la maschera dal telecomando e seguire attentamente le procedure dedicate alle diverse funzioni.

Ogni funzione è selezionabile digitando un codice durante la procedura di programmazione; di seguito una tabella riassuntiva delle funzioni con i vari codici di programmazione.

| CODICE | | | FUNZIONE |
|--------|----|----|--|
| A | B | C | |
| 12 | 11 | 11 | Memorizzazione dei trasmettitori e selezione della modalità tenda |
| 12 | 11 | 12 | Memorizzazione dei trasmettitori e selezione della modalità tapparella |
| 12 | 11 | 13 | Cancellazione di tutti i trasmettitori memorizzati |
| 12 | 11 | 14 | Programmazione della posizione superiore del fincorsa |
| 12 | 11 | 15 | Programmazione della posizione inferiore del fincorsa |
| 12 | 11 | 16 | Programmazione della posizione intermedia |
| 12 | 11 | 17 | Programmazione del livello di intervento del sensore di vento |
| 12 | 11 | 18 | Programmazione del livello di intervento del sensore di sole |
| 12 | 11 | 21 | Programmazione del livello di temperatura |

- A:** codice per attivare la programmazione
B: indica il canale 1 del telecomando; per il canale 2 le cifre sono **12**, per il canale 3 sono **13** e così via fino al canale 6
C: codice della funzione da programmare

Nell'immagine che segue sono riportati i riferimenti dei tasti e dei led utilizzati durante la fase di programmazione

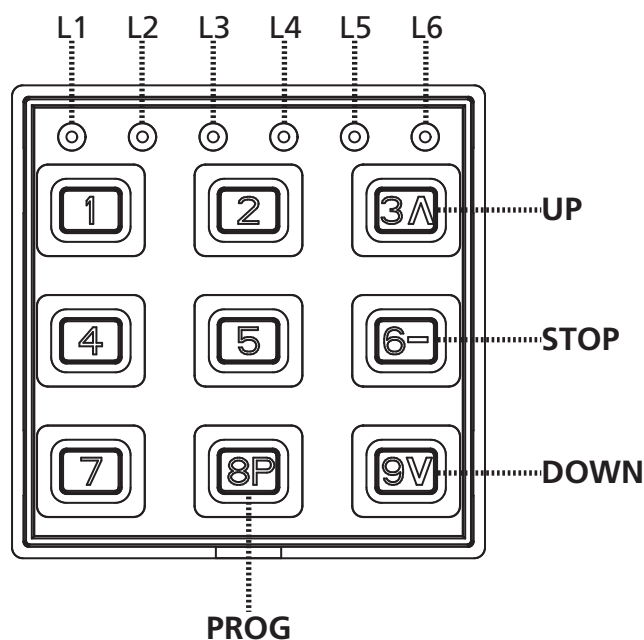

MEMORIZZAZIONE DEI TRASMETTITORI E SELEZIONE DELLA MODALITÀ TENDA

 **ATTENZIONE:** il primo trasmettitore che si memorizza determina la direzione di movimento del motore.

Per memorizzare un trasmettitore TX1 in una centrale vergine procedere come segue:

1. Alimentare solo la centrale da programmare
2. Attivare la programmazione di ADLER tenendo premuti i tasti 4 e 6 fino a quando i 6 led si accendono
3. Rilasciare i tasti e digitare il codice 12 **11** 11
Le due cifre evidenziate indicano il canale del telecomando da memorizzare; per il canale 1 le cifre sono **11**, per il canale 2 sono **12**, per il canale 3 sono **13** e così via fino al canale 6.
Terminata la digitazione del codice il led del canale selezionato lampeggia per 2 minuti trascorsi i quali esce dalla programmazione.
4. Premere e tenere premuto il tasto PROG del telecomando TX1 fino a quando il motore comincia a muoversi in una direzione.
5. Rilasciare il tasto PROG: il motore si ferma.
6. Premere i tasti UP o DOWN secondo la direzione in cui si muoveva l'avvolgibile prima di fermarsi:
 - se l'avvolgibile saliva premere il tasto UP; direzione acquisita: tasto UP fa salire l'avvolgibile, tasto DOWN fa scendere l'avvolgibile
 - se l'avvolgibile scendeva premere il tasto DOWN; direzione acquisita: tasto DOWN fa scendere l'avvolgibile, tasto UP fa salire l'avvolgibile.
7. Per uscire dalla programmazione attendere che il led si spenga o premere il tasto 1 per uscire immediatamente.
8. Provare ad azionare l'avvolgibile e verificare che funzioni secondo la logica sopra descritta. Se la logica è invertita è necessario cancellare tutti i codici memorizzati (vedi procedura "CANCELLAZIONE DI TUTTI I TRASMETTITORI MEMORIZZATI") e ripetere le precedenti operazioni.

Per aggiungere altri telecomandi seguire i punti 6,7,8 della procedura "MEMORIZZAZIONE RAPIDA DEI TRASMETTITORI"

MEMORIZZAZIONE DEI TRASMETTITORI E SELEZIONE DELLA MODALITÀ TAPPARELLA

 **ATTENZIONE:** il primo trasmettitore che si memorizza determina la direzione di movimento del motore.

Per memorizzare un trasmettitore TX1 in una centrale vergine procedere come segue:

Ripetere la procedura "Memorizzazione dei trasmettitori e selezione della modalità tenda" inserendo però il codice 12 11 12 al punto 3.

CANCELLAZIONE DI TUTTI I TRASMETTITORI MEMORIZZATI

Per cancellare tutti i trasmettitori memorizzati nella centrale è necessario avere a disposizione un telecomando precedentemente memorizzato e procedere con i seguenti punti:

1. Alimentare solo la centrale da programmare
2. Attivare la programmazione di ADLER tenendo premuti i tasti 4 e 6 fino a quando i 6 led si accendono
3. Rilasciare i tasti e digitare il codice 12 **11** 13
Le due cifre evidenziate indicano il canale del telecomando memorizzato nella centrale; per il canale 1 le cifre sono **11**, per il canale 2 sono **12**, per il canale 3 sono **13** e così via fino al canale 6.
Terminata la digitazione del codice il led del canale selezionato lampeggia per 2 minuti trascorsi i quali esce dalla programmazione.
4. Portare l'avvolgibile a mezza altezza tramite i tasti UP-STOP-DOWN
5. Premere e tenere premuto il tasto PROG del telecomando fino a quando il motore comincia a muoversi in una direzione.
6. Rilasciare il tasto PROG: il motore si ferma
7. Per uscire dalla programmazione attendere che il led si spenga o premere il tasto 1 per uscire immediatamente.

Per cancellare tutti i codici con un trasmettitore NON memorizzato procedere come segue:

1. Disalimentare il sistema.
2. Attivare la programmazione di ADLER tenendo premuti i tasti 4 e 6 fino a quando i 6 led si accendono
3. Rilasciare i tasti e digitare il codice 12 **11** 13
4. Premere e tenere premuto il tasto PROG
5. Alimentare le centrali su cui si vuole effettuare la cancellazione
6. Mantenere premuto il tasto PROG fino a quando il motore si muove per circa 1/2 secondo in entrambi i versi, indicando la fine della cancellazione
7. Rilasciare il tasto PROG: il motore si ferma.
8. Per uscire dalla programmazione attendere che il led si spenga o premere il tasto 1 per uscire immediatamente.

PROGRAMMAZIONE DELLA POSIZIONE SUPERIORE DEL FINECORSA

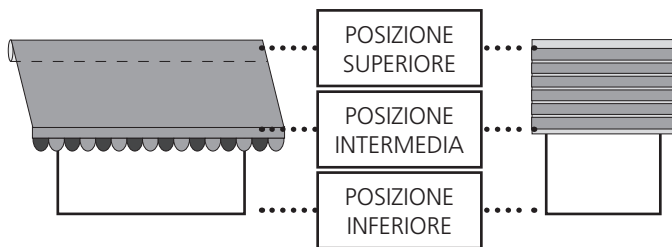

Per impostare la posizione superiore del finecorsa su un'avvolgibile dotato di blocco al punto superiore è necessario avere a disposizione un telecomando precedentemente memorizzato e procedere con i seguenti punti:

1. Alimentare solo la centrale da programmare
2. Attivare la programmazione di ADLER tenendo premuti i tasti 4 e 6 fino a quando i 6 led si accendono
3. Rilasciare i tasti e digitare il codice 12 11 14.
Le due cifre evidenziate indicano il canale del telecomando memorizzato nella centrale; per il canale 1 le cifre sono 11, per il canale 2 sono 12, per il canale 3 sono 13 e così via fino al canale 6. Terminata la digitazione del codice il led del canale selezionato lampeggia per 2 minuti trascorsi i quali esce dalla programmazione
4. Portare l'avvolgibile a mezza altezza tramite i tasti UP-STOP-DOWN
5. Premere e tenere premuto il tasto PROG del trasmettitore fino a quando il motore conferma l'entrata in programmazione muovendosi per 1/2 secondo in entrambe le direzioni
6. Rilasciare il tasto PROG
7. Premere il tasto UP: l'avvolgibile sale a velocità normale
8. Arrivato a battuta al fermo superiore si ferma e memorizza la posizione
9. Per uscire dalla programmazione attendere che il led si spenga o premere il tasto 1 per uscire immediatamente.

Per impostare la posizione superiore del finecorsa su un'avvolgibile senza blocco al punto superiore è necessario avere a disposizione un telecomando precedentemente memorizzato e procedere con i seguenti punti:

Ripetere i punti 1,2,3,4,5,6 appena descritti

7. Portare l'avvolgibile alla posizione superiore desiderata utilizzando i tasti UP e DOWN. Per eseguire una regolazione precisa premere il tasto PROG quando il motore si avvicina al finecorsa: il motore inizia a muoversi a scatti
8. Premere il tasto STOP quando viene raggiunta la posizione desiderata
9. Per uscire dalla programmazione attendere che il led si spenga o premere il tasto 1 per uscire immediatamente.

PROGRAMMAZIONE DELLA POSIZIONE INFERIORE DEL FINECORSA

Per impostare la posizione inferiore del finecorsa è necessario avere a disposizione un telecomando memorizzato e procedere con i seguenti punti:

1. Alimentare solo la centrale da programmare
2. Attivare la programmazione di ADLER tenendo premuti i tasti 4 e 6 fino a quando i 6 led si accendono
3. Rilasciare i tasti e digitare il codice 12 11 15.
Le due cifre evidenziate indicano il canale del telecomando memorizzato nella centrale; per il canale 1 le cifre sono 11, per il canale 2 sono 12, per il canale 3 sono 13 e così via fino al canale 6. Terminata la digitazione del codice il led del canale selezionato lampeggia per 2 minuti trascorsi i quali esce dalla programmazione
4. Portare l'avvolgibile a mezza altezza tramite i tasti UP-STOP-DOWN
5. Premere e tenere premuto il tasto PROG del trasmettitore fino a quando il motore conferma l'entrata in programmazione muovendosi per 1/2 secondo in entrambe le direzioni
6. Rilasciare il tasto PROG
7. Portare l'avvolgibile alla posizione INFERIORE desiderata utilizzando i tasti UP e DOWN. Per eseguire una regolazione precisa premere il tasto PROG quando il motore si avvicina al finecorsa: il motore inizia a muoversi a scatti
8. Premere il tasto STOP quando viene raggiunta la posizione desiderata
9. Per uscire dalla programmazione attendere che il led si spenga o premere il tasto 1 per uscire immediatamente.

PROGRAMMAZIONE DELLA POSIZIONE INTERMEDIA DEL FINECORSA

Per impostare la posizione intermedia del finecorsa è necessario avere a disposizione un telecomando memorizzato e procedere con i seguenti punti:

1. Alimentare solo la centrale da programmare
2. Attivare la programmazione di ADLER tenendo premuti i tasti 4 e 6 fino a quando i 6 led si accendono
3. Rilasciare i tasti e digitare il codice 12 11 16.
Le due cifre evidenziate indicano il canale del telecomando memorizzato nella centrale; per il canale 1 le cifre sono 11, per il canale 2 sono 12, per il canale 3 sono 13 e così via fino al canale 6. Terminata la digitazione del codice il led del canale selezionato lampeggia per 2 minuti trascorsi i quali esce dalla programmazione
4. Portare l'avvolgibile alla posizione INTERMEDIA desiderata tramite i tasti UP-STOP-DOWN
5. Premere e tenere premuto il tasto PROG del trasmettitore fino a quando il motore conferma la memorizzazione della posizione intermedia muovendosi per 1/2 secondo in entrambe le direzioni
6. Rilasciare il tasto PROG
7. Per uscire dalla programmazione attendere che il led si spenga o premere il tasto 1 per uscire immediatamente.

Per portare l'avvolgibile in posizione intermedia premere il tasto STOP per almeno 3 secondi (a motore fermo): l'avvolgibile si muove fino a raggiungere la posizione memorizzata.

Per cancellare la posizione intermedia è necessario avere a disposizione un telecomando precedentemente memorizzato e ripetere la procedura appena descritta saltando il punto 4

PROGRAMMAZIONE DEL LIVELLO DI INTERVENTO DEL SENSORE DI VENTO



ATTENZIONE: per provocare la chiusura della tenda il sensore di vento deve rilevare un valore superiore alla soglia impostata per almeno 5 secondi. La chiusura della tenda causata da vento forte provoca il blocco dell'automazione per 8 minuti.

Per impostare il livello di intervento del sensore di vento è necessario avere a disposizione un telecomando precedentemente memorizzato e procedere con i seguenti punti:

1. Attivare la programmazione di ADLER tenendo premuti i tasti 4 e 6 fino a quando i 6 led si accendono
2. Rilasciare i tasti e digitare il codice 12 **11** 17
Le due cifre evidenziate indicano il canale del telecomando memorizzato nella centrale; per il canale 1 le cifre sono **11**, per il canale 2 sono **12**, per il canale 3 sono **13** e così via fino al canale 6. Terminata la digitazione del codice il led del canale selezionato lampeggia per 2 minuti trascorsi i quali esce dalla programmazione
3. Premere e tenere premuto (per circa 5 secondi) il tasto PROG del trasmettitore fino a quando il motore si muove a scatti in entrambi i versi segnalando l'entrata in programmazione
4. Il numero di scatti che il motore compie corrispondono al livello attualmente impostato:

| | | |
|----------|-------------|-------------------------------|
| 1 scatto | = livello 1 | = 10 Km/h |
| 2 scatti | = livello 2 | = 15 Km/h |
| 3 scatti | = livello 3 | = 20 Km/h |
| 4 scatti | = livello 4 | = 30 Km/h (valore di default) |
| 5 scatti | = livello 5 | = 40 Km/h |
5. Rilasciare il tasto PROG
6. Per aumentare il livello premere il tasto UP e per diminuirlo premere il tasto DOWN
7. Appena la centrale riceve il comando, visualizza il nuovo livello azionando il motore con un numero di scatti corrispondente
8. Raggiunto il valore desiderato premere il tasto STOP: la centrale per conferma visualizza ancora una volta il valore impostato
9. Per uscire dalla programmazione attendere che il led si spenga o premere il tasto 1 per uscire immediatamente.

PROGRAMMAZIONE DEL LIVELLO DI INTERVENTO DEL SENSORE DI SOLE



ATTENZIONE: per provocare l'apertura della tenda il sensore di sole deve rilevare un valore superiore alla soglia impostata per almeno 8 minuti. Per provocarne la chiusura il sensore deve rilevare un valore inferiore alla soglia impostata per almeno 8 minuti.

Interruzioni di luce (causa nuvole) di durata inferiore a 1 minuto non vengono rilevate, mentre se superano 1 minuto il timer di 8 minuti viene azzerato.

Per impostare il livello di intervento del sensore di sole è necessario avere a disposizione un telecomando precedentemente memorizzato e procedere con i seguenti punti:

1. Attivare la programmazione di ADLER tenendo premuti i tasti 4 e 6 fino a quando i 6 led si accendono
2. Rilasciare i tasti e digitare il codice 12 **11** 18
Le due cifre evidenziate indicano il canale del telecomando memorizzato nella centrale; per il canale 1 le cifre sono **11**, per il canale 2 sono **12**, per il canale 3 sono **13** e così via fino al canale 6. Terminata la digitazione del codice il led del canale selezionato lampeggia per 2 minuti trascorsi i quali esce dalla programmazione

3. Premere e tenere premuto (per circa 5 secondi) il tasto PROG del trasmettitore fino a quando il motore si muove a scatti in entrambi i versi segnalando l'entrata in programmazione
4. Il numero di scatti che il motore compie corrispondono al livello attualmente impostato:

| | | |
|----------|-------------|-------------------------------|
| 1 scatto | = livello 1 | = 2 klux |
| 2 scatti | = livello 2 | = 5 klux |
| 3 scatti | = livello 3 | = 10 klux (valore di default) |
| 4 scatti | = livello 4 | = 20 klux |
| 5 scatti | = livello 5 | = 40 klux |
5. Rilasciare il tasto PROG
6. Per aumentare il livello premere il tasto UP e per diminuirlo premere il tasto DOWN
7. Appena la centrale riceve il comando, visualizza il nuovo livello azionando il motore con un numero di scatti corrispondente
8. Raggiunto il valore desiderato premere il tasto STOP: la centrale per conferma visualizza ancora una volta il valore impostato
9. Per uscire dalla programmazione attendere che il led si spenga o premere il tasto 1 per uscire immediatamente.

PROGRAMMAZIONE DEL LIVELLO DI TEMPERATURA

Questa funzione permette di regolare la temperatura a 5 livelli, sotto i quali il sensore di sole non deve aprire la tenda, anche se l'intensità della luce ha superato il livello impostato.

Questa funzione è particolarmente utile nei paesi con clima rigido, dove sono frequenti le giornate soleggiate però molto fredde. In queste situazioni non è necessario aprire le tende che impedirebbero ai raggi solari di riscaldare l'ambiente interno.

Per impostare il livello di temperatura è necessario avere a disposizione un telecomando precedentemente memorizzato e procedere con i seguenti punti:

1. Attivare la programmazione di ADLER tenendo premuti i tasti 4 e 6 fino a quando i 6 led si accendono
2. Rilasciare i tasti e digitare il codice 12 **11** 21
Le due cifre evidenziate indicano il canale del telecomando memorizzato nella centrale; per il canale 1 le cifre sono **11**, per il canale 2 sono **12**, per il canale 3 sono **13** e così via fino al canale 6.
Terminata la digitazione del codice il led del canale selezionato lampeggia per 2 minuti trascorsi i quali esce dalla programmazione.
3. Premere e tenere premuto (per circa 5 secondi) il tasto PROG del trasmettitore fino a quando il motore si muove a scatti in entrambi i versi segnalando l'entrata in programmazione
4. Il numero di scatti che il motore compie corrispondono al livello attualmente impostato:

| | | |
|----------|-------------|--|
| 1 scatto | = livello 1 | = sensore disabilitato (valore di default) |
| 2 scatti | = livello 2 | = 0°C |
| 3 scatti | = livello 3 | = 5°C |
| 4 scatti | = livello 4 | = 10°C |
| 5 scatti | = livello 5 | = 15°C |
5. Rilasciare il tasto PROG
6. Per aumentare il livello premere il tasto UP e per diminuirlo premere il tasto DOWN
7. Appena la centrale riceve il comando, visualizza il nuovo livello azionando il motore con un numero di scatti corrispondente
8. Raggiunto il valore desiderato premere il tasto STOP: la centrale per conferma visualizza ancora una volta il valore impostato
9. Per uscire dalla programmazione attendere che il led si spenga o premere il tasto 1 per uscire immediatamente.

TRASMETTITORI DELLA SERIE DEV-T1

Utilizzando un trasmettitore della serie DEV-T1 è possibile attivare la procedura di memorizzazione dei trasmettitori.

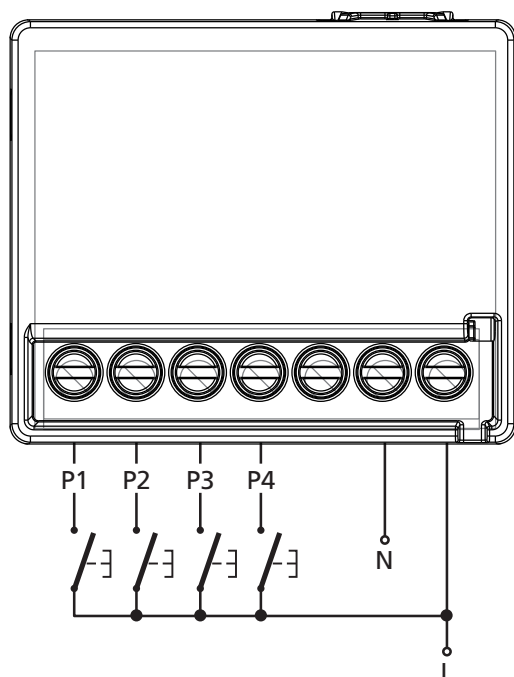

| | |
|-----------|---|
| P1 | Ingresso pulsante UP |
| P2 | Ingresso pulsante STOP |
| P3 | Ingresso pulsante DOWN |
| P4 | Attivazione della fase di memorizzazione codici |
| N | Neutro alimentazione |
| L | Fase alimentazione |

La pressione combinata dei tre pulsanti P1,P2,P3 permette l'attivazione delle seguenti funzioni sulla centrale di comando:

- P2 + P1** - Attivazione del sensore di sole
- P2 + P3** - Disattivazione del sensore di sole
- P1 + P3** - Trasmette il comando STOP

NOTA: la pressione combinata dei pulsanti deve essere mantenuta fino a quando la centrale segnala la ricezione del comando con il movimento del motore o l'attivazione del relè.

MEMORIZZAZIONE DEI TRASMETTITORI



ATTENZIONE: il primo trasmettitore che si memorizza determina la direzione di movimento del motore.

Per memorizzare un trasmettitore TX1 in una centrale vergine procedere come segue:

1. Alimentare solo la centrale da programmare
2. Premere e tenere premuto (per circa 5 secondi) il tasto P4 del telecomando TX1 fino a quando il motore comincia a muoversi in una direzione
3. Rilasciare il tasto P4: il motore si ferma
4. Premere i pulsanti UP o DOWN secondo la direzione in cui si muoveva l'avvolgibile prima di fermarsi:
 - se l'avvolgibile saliva premere il tasto UP; direzione acquisita: tasto UP fa salire l'avvolgibile, tasto DOWN fa scendere l'avvolgibile
 - se l'avvolgibile scendeva premere il tasto DOWN; direzione acquisita: tasto DOWN fa scendere l'avvolgibile, tasto UP fa salire l'avvolgibile.
5. Provare ad azionare l'avvolgibile e verificare che funzioni secondo la logica sopra descritta. Se la logica è invertita è necessario cancellare tutti i codici memorizzati e ripetere le precedenti operazioni.

Per aggiungere un altro trasmettitore TX2 nella centrale è necessario avere a disposizione un telecomando precedentemente memorizzato (TX1) e procedere con i seguenti punti:

1. Premere e tenere premuto, per circa 5 secondi, il tasto P4 del trasmettitore TX1 fino a quando il motore comincia a muoversi
2. Rilasciare il tasto P4, il motore si ferma
3. Premere il tasto UP o DOWN del TX2: il trasmettitore viene memorizzato con la stessa logica del TX1

CANCELLAZIONE DEI TRASMETTITORI

Per cancellare i trasmettitori è necessario utilizzare un trasmettitore PROTEO, DUO, ARTEMIS o ADLER e seguire la procedura di cancellazione dedicata.

EU DECLARATION OF CONFORMITY AND DECLARATION OF INCORPORATION OF PARTLY COMPLETED MACHINE

**Declaration in accordance with Directives: 2014/35/UE (LVD);
2014/30/UE (EMC); 2006/42/CE (MD) ANNEX II, PART B**

The manufacturer V2 S.p.A., headquarters in
Corso Principi di Piemonte 65, 12035, Racconigi (CN), Italy

Under its sole responsibility hereby declares that:

the partly completed machinery model(s):
LEX-RFE20-230V, LEX-RFE30-230V, LEX-RFE40-230V,
LEX-RFE50-230V, LEX-RFE20-120V, LEX-RFE40-120V

Description: electromechanical actuator for awnings and
rolling shutters

- is intended to be installed on awnings and rolling shutters
to create a machine according to the provisions of the
Directive 2006/42/EC. The machinery must not be put into
service until the final machinery into which it has to be
incorporated has been declared in conformity with the
provisions of the Directive 2006/42/EC (annex II-A).
- is compliant with the applicable essential safety requirements
of the following Directives:
Machinery Directive 2006/42/EC (annex I, chapter 1)
Low Voltage Directive 2014/35/EU
Electromagnetic Compatibility Directive 2014/30/EU
Radio Directive 2014/53/EU
Directive ROHS2 2011/65/CE

The relevant technical documentation is available at the national
authorities' request after justifiable request to:
V2 S.p.A., Corso Principi di Piemonte 65,
12035, Racconigi (CN), Italy

The person empowered to draw up the declaration and to provide
the technical documentation:

Giuseppe Pezzetto

Legal representative of V2 S.p.A.
Racconigi, 1st June 2015



IMPORTANT REMARKS

- Please read the instruction carefully before installation
- Follow all instructions, since incorrect installation can lead to
severe injury
- The installation must be done by a technician following the
safety norms in force
- Only apply to authorized personnel to replace the feeding
cable of the motor
- Do not pierce nor insert screws in the whole length of the
motor
- Avoid any contact of the motor with liquids
- Avoid to crush or knock over the motor
- Possible tampering or wrong connections are not covered by
guarantee
- If a manual release is provided, the actuating member is to be
installed at a height less than 1,8m
- Before installing the drive, remove any unnecessary cords and
disable any equipment not needed for powered operation.
- For installation for awnings, a horizontal distance of at least
0,4 m is to be maintained between the fully unrolled driven
part and any permanent object
- The power supply cable should not be exposed to sunlight or
rain directly
- Assure that all accessories have been fixed so that the motor
works without any mechanical problem. The loading weight
should be matched with the output power of the motor
- Electrical connection must be done by professional technicians
to operate in conformity with the rules
- Do not allow children to play with fixed controls
- Keeps remote controls away from children
- Frequently examine the installation for imbalance and sings of
wear or damage to cables and springs
- Do not use if repair or adjustment is necessary
- Moving parts of the drive must be installed higher than 2.5 m
above the floor or other level that could provide access to it
- The actuating member of a biased-off switch is to be located
within direct sight of the driven part but away from moving
parts. It is to be installed at a minimum height of 1.5 m
- Fixed controls have to be installed visibly
- The appliance can not be used in outside



TECHNICAL ASSISTANCE SERVICE

For any installation problem please contact our Customer Service
at the number +39-0172.812411 operating Monday to Friday
from 8:30 to 12:30 and from 14:00 to 18:00.

INSTALLATION

- Fix the stirrup **G** to the wall.
- Insert the crown **A** in the driving wheel **B** of the limit switch (fig.1).
- Insert the pulley **C** on the pivot of the motor **D** (fig.1).
- Insert the copper pin **F** on the pulley **C**.
- Insert completely the motor in the roll-tube (fig.2).
- Fix the roll-tube to the driving wheel with m 4 x10 screw (fig.2).

DESCRIPTION

This opening system is made of a tubular motor with built-in control unit with the following characteristics:

- It is provided with a 434.15 MHz super-heterodyne radio receiver.
- Up to 30 different channel can be stored on each central unit.
- It is driven by means of transmitters PROTEO, DUO, ARTEMIS, ADLER and DEV-T1.
- It is possible to drive the awning / rolling shutter also by mean of an external push-button (type: Normally Open, each series or model).
- The programming phase can be effected via radio or by means of an external switch.
- It is necessary to use a sesor model WIND, MISTRAL, METEO, HURRICANE.
- Obstacle detection (only with rolling shutters with SICUR BLOCK): if during the closing phase of the rolling shutter an obstacle is detected, the device opens the rolling shutter completely.

FUNCTIONING WITH EXTERNAL WIRED SWITCH

Pressing the external wired switch, the control unit has the following functioning logic:

OPENS ⇨ STOPS ⇨ CLOSES ⇨ STOPS ⇨ OPENS ...

FUNCTIONING WITH TRANSMITTERS

At each push button pressure, the functioning logic is the following.

UP: CLOSES ⇨ CLOSES ⇨ CLOSES

STOP: STOPS ⇨ STOPS ⇨ STOPS

DOWN: OPENS ⇨ OPENS ⇨ OPENS

SENSOR ACTIVATION

To activate the sensors function, at least one transmitter must be stored.

⚠ IMPORTANT:

- Anemometer causes inhibition of functioning of both radio transmitter and external push button for ca. 8 minutes.
- The anemometrical sensor should be installed close to the awnings, in order to avoid damages in case of very strong wind.

WORKING TIME OF MOTOR

The control unit stops the motor movement after 5 minutes: in case of limit switches malfunction this "time out" avoids the motor overheating.

TRANSMITTERS OF THE RANGE PROTEO / DUO

Using a transmitter of the range PROTEO / DUO it is possible changing the functions of the control unit controlling the tubular motor.

The transmitter is equipped with a 10 switches dip-switch thanks to which it is possible to change the desired functions: set on ON the switch corresponding to the function required and follow carefully the dedicated procedure.

WARNING: all the other switches have to be set on OFF

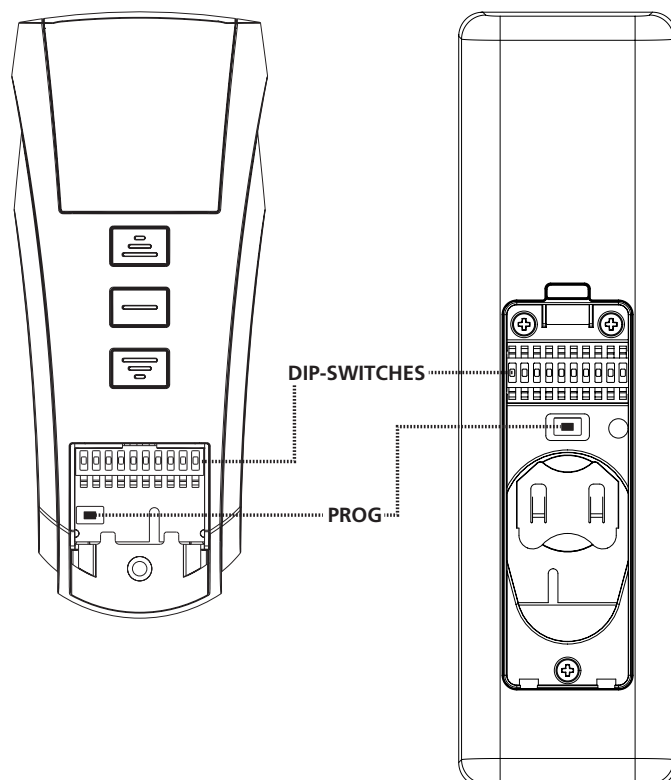

| SWITCH | FUNCTION |
|--------|---|
| 1 | Storage of the transmitters and selection of the mode awning |
| 2 | Storage of the transmitters and selection of the mode rolling shutter |
| 3 | Deletion of all the stored transmitters |
| 4 | Programming of the upper position of end-of-stroke sensor |
| 5 | Programming of the lower position of the end-of-stroke sensor |
| 6 | Programming of the middle position of the end-of-stroke sensor |
| 7 | Storing of the level of intervention of the wind sensor |
| 8 | Programming of the level of intervention of the sun sensor |
| 9 | NOT USED |
| 10 | Programming of the level of temperature |

SWITCH 1: STORAGE OF THE TRANSMITTERS AND SELECTION OF THE MODE AWNING

 **WARNING:** the first transmitter stored fixes the direction of motion of the motor.

To store a transmitter TX1 on a blank control unit proceed as follows:

1. Power only the control unit to be programmed
2. Set on ON the switch 1 of the transmitter.
3. Multichannel transmitter only: press several times the key SELC of the transmitter TX1 until displayed the selected channel (by the leds or on the display).
4. Press and keep pressed (for about 5 seconds) the key PROG of the transmitter TX1 until the motor starts to move in one way.
5. Release the key PROG: the motor stops.
6. Press the keys UP or DOWN depending on the way of motion of the roll-up shutter before stopping:
 - if the roll-up shutter was going up, press the key UP; direction acquired: the key UP moves the roll-up shutter UPWARDS, the key DOWN moves the roll-up shutter DOWNWARDS.
 - if the roll-up shutter was going down, press the key DOWN; direction acquired: the key DOWN moves the roll-up shutter DOWNWARDS, the key UP moves the roll-up shutter UPWARDS.
7. Set the switch 1 to OFF.
8. Try to operate the roll-up shutter and check that it works with the logic above described. If the logic is reversed, it is necessary to delete all the codes stored (read Switch 3) and start again the above procedure.

To add another transmitter TX2 to the control unit it is necessary to use a remote control previously stored (TX1) and proceed as follows:

1. Multichannel transmitter only: press several times the key SELC of the transmitter TX1 until displayed the channel stored (by the leds).
2. Multichannel transmitter only: press several times the key SELC of the new transmitter TX2 until display the channel to be stored (by the leds).
3. Take the roll-up shutter to half its way with TX1.
4. Set to ON the switch 1 of the transmitter TX1.
5. Press and keep pressed for about 5 seconds the key PROG of the TX1 until the motor starts to move.
6. Release the key PROG, the motor stops.
7. Press the key UP or DOWN of the TX2: the transmitter is stored with the same logic of the TX1.

SWITCH 2: STORING OF THE TRANSMITTERS AND SELECTION OF THE MODE ROLLING SHUTTER

 **WARNING:** the first transmitter stored fixes the direction of motion of the motor.

To store a transmitter TX1 on a blank control unit proceed as follows:

Repeat the procedure described for switch 1 using, however, only switch 2

SWITCH 3: DELETION OF ALL THE STORED TRANSMITTERS

To delete all the transmitters stored on the control unit it is necessary using a remote control previously stored and proceed as follows:

1. Power only the control unit to be programmed
2. Multichannel transmitter only: press several times the button SELC on the transmitter until displayed the channel stored (by the leds)
3. Position the roll-up shutter at the mid-height.
4. Set on ON the switch 3 of the transmitter.
5. Press and keep pressed the button PROG of the transmitter until the motor moves in both the ways for 1 second, showing the end of deletion.
6. Release the button PROG and set on OFF the switch 3 of the transmitter.

To delete all the codes by means of a transmitter non-stored, proceed as follows:

1. Position the retractable at the mid-height.
2. Switch off power supply of the system.
3. Set on ON the switch 3 of a transmitter.
4. Press and keep pressed the button PROG.
5. Supply power only to the control unit on which to make the deletion: after about 1 second the motor moves in both the ways showing the correct deletion.
6. Release the button PROG and set on OFF the switch 3.

SWITCH 4: PROGRAMMING OF THE UPPER POSITION OF END-OF-STROKE SENSOR

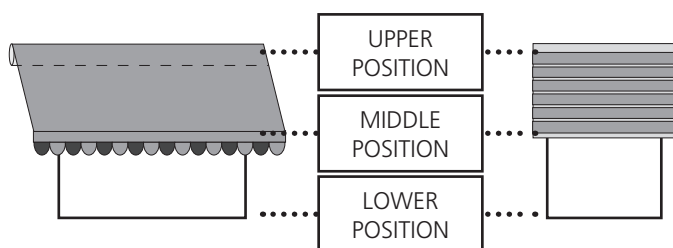

To set the upper position of the end-of-stroke sensor on a roll-up shutter equipped with lock on the upper side it is necessary to use a remote control previously stored and proceed as follows:

1. Power only the control unit to be programmed
2. Multichannel transmitter only: press several times the key SELC of the transmitter until displayed the channel stored
3. Take the roll-up shutter to half its way by the keys UP or DOWN
4. Set to ON the switch 4 of the transmitter
5. Press and keep pressed - for about 5 seconds - the key PROG of the transmitter until the motor, moving for 1/2 second in both the ways, proves it is entering into programming phase.
6. Release the key PROG
7. Press the key UP: the roll-up shutter goes up at normal speed
8. Once in contact with the upper lock, it stops and memorizes the position
9. Set to OFF the switch 4 of the transmitter

To set the upper position of the end-of-stroke sensor on a roll-up shutter without lock on the upper side, it is necessary to use a remote control previously stored and proceed as follows:

1. Power only the control unit to be programmed
2. Multichannel transmitter only: press several times the key SELC of the transmitter until displayed the channel stored
3. Position the roll-up shutter at the mid-height
4. Set to ON the switch 4 of the transmitter
5. Press and keep pressed - for about 5 seconds - the key PROG of the transmitter until the motor, moving for 1/2 second in both the ways, proves it is entering into programming phase
6. Release the key PROG
7. Position the roll-up shutter in the UPPER position desired using the UP and DOWN buttons. To regulate it precisely, press the PROG button when the motor is close to the limit switch. the motor will start to move in jerks
8. Press the key STOP once reached the required position: the motor stops and proves the correct storage of the end-of-stroke with a 1/2 second movement first downwards and then upwards.
9. Set to OFF the switch 4 of the transmitter

SWITCH 5: PROGRAMMING OF THE LOWER POSITION OF THE END-OF-STROKE SENSOR

To set the lower position of the end-of-stroke sensor it is necessary to use a remote control previously stored and proceed as follows:

1. Multichannel transmitter only: press several times the key SELC of the transmitter until displayed the channel stored
2. Position the roll-up shutter at the mid-height
3. Set to ON the switch 5 of the transmitter
4. Press and keep pressed - for about 5 seconds - the key PROG of the transmitter until the motor proves it is entering into programming phase by moving for 1/2 second in both the ways
5. Release the key PROG
6. Position the roll-up shutter in the LOWER position desired using the UP and DOWN buttons. To regulate it precisely, press the PROG button when the motor is close to the limit switch: the motor will start to move in jerks
7. Press the key STOP once reached the required position: the motor stops and then proves the correct storage of the end-of-stroke by moving for 1/2 second first upwards and then downwards
8. Set to OFF the switch 5 of the transmitter

SWITCH 6: PROGRAMMING OF THE MIDDLE POSITION OF THE END-OF-STROKE SENSOR

To set the middle position of the end-of-stroke sensor it is necessary to use a remote control previously stored and proceed as follows:

1. Multichannel transmitter only: press several times the key SELC of the transmitter until displayed the channel stored
2. Take the roll-up shutter to the desired position with the keys UP, DOWN and STOP
3. Set to ON the switch 6 of the transmitter
4. Press and keep pressed - for about 5 seconds - the key PROG of the transmitter until the motor proves the correct storage of the end-of-stroke by moving for 1/2 second in both the ways
5. Release the key PROG
6. Set to OFF the switch 6 of the transmitter

To take the roll-up shutter to a middle position press the key STOP for at least 3 seconds (when the motor is stopped): the roll-up shutter moves until reached the position stored.

To delete the middle position previously stored it is necessary to use a remote control previously stored and proceed as follows:

1. Position the roll-up shutter at the mid-height
2. Set to ON the switch 6 of the transmitter
3. Press and keep pressed - for about 5 seconds - the key PROG of the transmitter until the motor proves the deletion of the middle position by moving for 1/2 second in both the ways
4. Release the key PROG
5. Set to OFF the switch 6 of the transmitter

SWITCH 7: STORING OF THE LEVEL OF INTERVENTION OF THE WIND SENSOR

⚠ WARNING: to make the awning close, the wind sensor has to detect a value higher than the set threshold value for at least 5 seconds. The automation is blocked for 8 minutes when the awning is closed because of strong wind.

To set the level of intervention of the wind sensor it is necessary to use a remote control previously stored and proceed as follows:

1. Multichannel transmitter only: press several times the button SELC of the transmitter until shown by leds the channel stored.
2. Position the roll-up shutter at the mid-height
3. Set on ON the switch 7 of the transmitter.
4. Press and keep pressed (for 5 about seconds) the button PROG of the transmitter until the motor moves jerkily in both the ways showing that it enters the storing.
5. The number of jerks made by the motor corresponds to the level currently set:
1 jerk = level 1 = 10 Km/h
2 jerks = level 2 = 15 Km/h
3 jerks = level 3 = 20 Km/h
4 jerks = level 4 = 30 Km/h (default)
5 jerks = level 5 = 40 Km/h
6. To increase the level press button UP, to decrease it press button DOWN.
7. As soon as the control unit receives the control, it shows the new level moving the motor with the corresponding number of jerks.
8. To exit the programming press STOP: the motor displays again the set level and exits.

SWITCH 8: PROGRAMMING OF THE LEVEL OF INTERVENTION OF THE SUN SENSOR

⚠ WARNING: to make the awning open the sun sensor has to detect a value higher than the set threshold value for at least 8 minutes. To make it close, the sensor has to detect a value lower than the set threshold value for at least 8 minutes. Interruptions of light (due to clouds) shorter than a minute are not detected, while the 8-minute timer is set at zero when longer than one minute.

To set the level of intervention of the sun sensor it is necessary to use a remote control previously stored and proceed as follows:

1. Multichannel transmitter only: press several times the button SELC of the transmitter until shown by leds the channel stored.
2. Position the roll-up shutter at the mid-height
3. Set on ON the switch 8 of the transmitter.
4. Press and keep pressed (for 5 about seconds) the button PROG of the transmitter until the motor moves jerkily in both the ways showing that it enters the storing.
5. The number of jerks made by the motor corresponds to the level currently set:
1 jerk = level 1 = 2 Klux
2 jerks = level 2 = 5 Klux
3 jerks = level 3 = 10 Klux (default)
4 jerks = level 4 = 20 Klux
5 jerks = level 5 = 40 Klux

6. To increase the level press button UP, to decrease it press button DOWN.
7. As soon as the control unit receives the control, it shows the new level moving the motor with the corresponding number of jerks.
8. To exit the programming press STOP: the motor displays again the set level and exits.
9. Set on OFF the switch 8

To disabling the sun sensor proceed as follows:

1. Multichannel transmitter only: press several times the button SELC of the transmitter until shown by leds the channel stored.
2. Position the roll-up shutter at the mid-height
3. Press the key STOP and immediately after the key DOWN (keeping pressed the key STOP) until the motor moves for about one second in both the ways, indicating that the procedure has been finished.

To enable again the sun sensor it is enough to repeat the procedure above using the key UP instead of the key DOWN.

SWITCH 10: PROGRAMMING OF THE LEVEL OF TEMPERATURE

The temperature can be set on 5 levels, under which the sun sensor must not open the awning, even if the light intensity has exceeded the level set by switch 8

This function is particularly useful in Countries with wintry weather, where sunny but very cold days are frequent. In this case, it is not necessary to open the awnings, to let the sun warm the inner rooms.

To set the level of temperature it is necessary to use a remote control previously stored and proceed as follows:

1. Multichannel transmitter only: press several times the button SELC of the transmitter until shown by leds the channel stored.
2. Position the roll-up shutter at the mid-height
3. Set on ON the switch 10 of the transmitter.
4. Press and keep pressed (for 5 about seconds) the button PROG of the transmitter until the motor moves jerkily in both the ways showing that it enters the storing.
5. The number of jerks made by the motor corresponds to the level currently set:
1 jerk = level 1 = sensor disabled (default)
2 jerks = level 2 = 0°C
3 jerks = level 3 = 5°C
4 jerks = level 4 = 10°C
5 jerks = level 5 = 15°C
6. To increase the level press button UP, to decrease it press button DOWN.
7. As soon as the control unit receives the control, it shows the new level moving the motor with the corresponding number of jerks.
8. To exit the programming press STOP: the motor displays again the set level and exits.
9. Set on OFF the switch 10

ARTEMIS SERIES TRANSMITTERS

Using a transmitter of the ARTEMIS series you can change the functions of the control unit that drives the tubular motor.

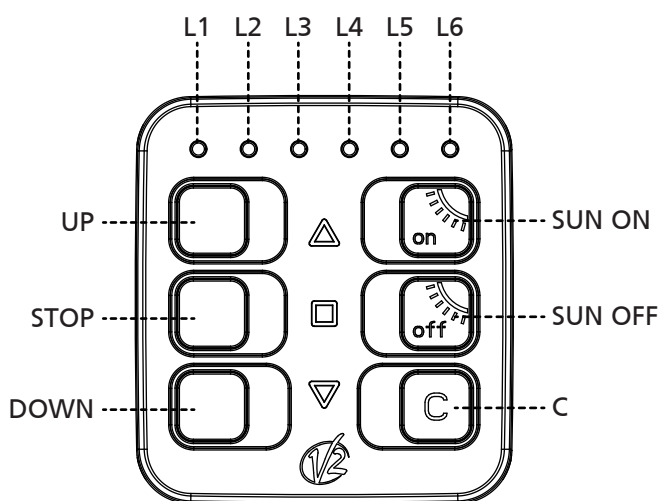
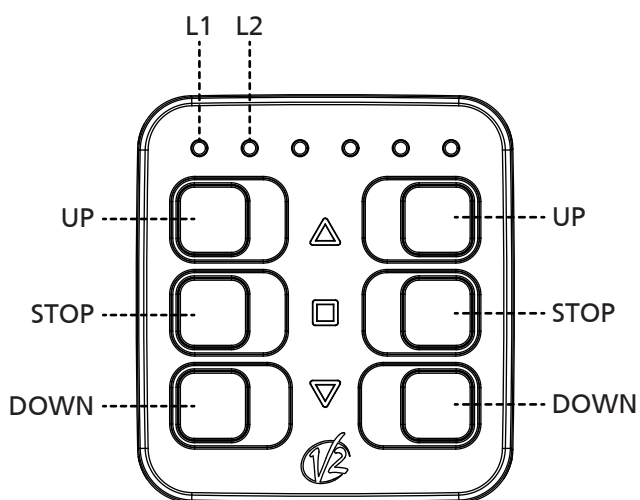
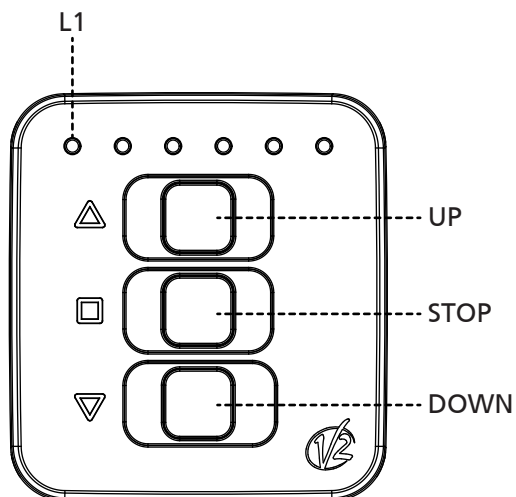

FAST PROGRAMMING

RAPID TRANSMITTER DATA STORAGE

CAUTION: The data storage of the first transmitter determines the direction of motion of the motor.

CAUTION: If the awning has a casing carry out the data storage of the first remote control by following the procedure "TRANSMITTER DATA STORAGE"

To store your remote controls on a virgin control unit which drives a shutter or an awning (WITHOUT casing) proceed as follows:

1. Supply power only to the control unit to be programmed
2. Activate the programming by following one of these procedures

Artemis with 1 channel:

- Press and hold down the UP+DOWN keys until the motor starts to move in one direction

Artemis with 2 channels:

- Press the UP+DOWN keys of one of the two channels until the motor starts to move in one direction

Artemis with 6 channels:

- Select the channel to be programmed with the C key
- Press the UP+DOWN keys until the motor starts to move in one direction

3. Release the keys: the motor stops
4. Press the UP or DOWN keys according to the direction in which the roll-up shutter was moving before it stopped:
 - if the roll-up shutter was being raised press the UP key; direction obtained: the UP key raises the roll-up shutter, the DOWN key lowers the roll-up shutter
 - if the roll-up shutter was being lowered press the DOWN key; direction obtained: the DOWN key lowers the roll-up shutter, the UP key raises the roll-up shutter.
5. Programming is complete

To add additional remote controls, proceed as follows:

6. Press and hold down the UP+DOWN keys of a remote control which has already been programmed until the motor starts to move in one direction
7. Release the keys: the motor stops
8. Press the UP or DOWN key of the new remote control

ACTIVATION OF THE SUN SENSOR ON A CONTROL UNIT

Press and hold down the STOP+UP keys until the motor confirms the operation by moving in both directions.

DEACTIVATION OF THE SUN SENSOR ON A CONTROL UNIT

Press and hold down the STOP+DOWN keys until the motor confirms the operation by moving in both directions.

ADVANCED PROGRAMMING

To perform ADVANCED programming it is necessary to activate the programming by following one of the following procedures.

ACTIVATION OF PROGRAMMING

Artemis with 1 channel:

- Press the STOP+UP+DOWN keys until the 6 LEDs light up
- Release the keys: the programming remains active for 30 seconds during which the LEDs flash

Artemis with 2 channels:

- Press the STOP+UP+DOWN keys of the channel to be programmed until the LEDs light up
- Release the keys: the programming remains active for 30 seconds during which the LEDs flash

Artemis with 6 channels:

- Select the channel to be programmed with the C key
- Press the STOP+UP+DOWN keys until the 6 LEDs light up
- Release the keys: the programming remains active for 30 seconds during which the LEDs flash

Note: this procedure will be the same for the programming of all functions and will not be repeated in the following paragraphs

List of available functions:

1. Transmitter memorization and sunshade/roll-up shutter mode selection
2. Deletion of all memorized transmitters
3. Programming the upper position of the end-of-stroke
4. Programming the lower position of the end-of-stroke
5. Programming the intermediate position
6. Programming the wind sensor intervention threshold
7. Programming the sun sensor intervention threshold
8. Programming the temperature level

TRANSMITTER DATA STORAGE AND SELECTION OF THE SUNSHADE/ROLL-UP SHUTTER MODE



CAUTION: The data storage of the first transmitter determines the direction of motion of the motor.

To store a transmitter on a virgin control unit proceed as follows:

1. Supply power only to the control unit to be programmed
2. Activate the ARTEMIS programming
3. To select the SUNSHADE mode press the UP or DOWN key until the LED 1 lights up with solid light and the others flash.
To select the ROLL-UP SHUTTER mode press the UP or DOWN keys until the LED 2 lights up with solid light and the others flash.
4. Press the UP+DOWN keys until the motor starts to move in one direction

5. Release the keys, the motor stops
6. Press the UP or DOWN keys according to the direction in which the roll-up shutter was moving before it stopped:
 - if the roll-up shutter was being raised press the UP key; direction obtained: the UP key raises the roll-up shutter, the DOWN key lowers the roll-up shutter
 - if the roll-up shutter was being lowered press the DOWN key; direction obtained: the DOWN key lowers the roll-up shutter, the UP key raises the roll-up shutter.
7. To exit the programming mode press the STOP key
8. Try to operate the roll-up shutter and verify that it works according to the logic described above. If the logic is reversed it is necessary to delete all the codes stored (see "DELETION OF ALL MEMORIZED TRANSMITTERS") and repeat the steps above.

To add other remote controls follow steps 6, 7, 8 of the procedure "RAPID TRANSMITTER DATA STORAGE"

DELETION OF ALL MEMORIZED TRANSMITTERS

To delete all codes stored with an Artemis proceed as follows:

1. Supply power only to the control unit to be programmed
2. Activate the ARTEMIS programming
3. Press the UP or DOWN keys until the LED 3 lights up with solid light and the others flash
4. Press and hold down the UP+DOWN keys until the motor moves in both directions which confirms the correct deletion of the codes.
5. Release the keys
6. To exit the programming mode press the STOP key

To delete all codes NOT stored with an Artemis proceed as follows:

1. Cut the power to the motor on which to delete all the codes
2. Activate the ARTEMIS programming
3. Press the UP or DOWN keys until the LED 3 lights up with solid light
4. Press and hold down the UP+DOWN keys
5. Power the motor and wait until the motor moves in both directions which confirms the correct deletions of the codes
6. To exit the programming mode press the STOP key

PROGRAMMING THE UPPER POSITION OF THE END-OF-STROKE

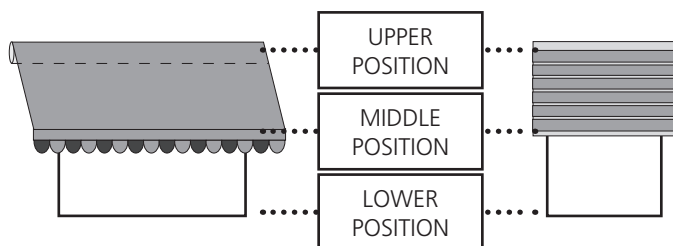

To set the upper position of the end-of-stroke sensor on a roll-up shutter equipped with lock on the upper side it is necessary to use a remote control previously stored and proceed as follows:

1. Supply power only to the control unit to be programmed
2. Activate the ARTEMIS programming
3. Press the UP or DOWN keys until the LED 3 lights up with solid light and the others flash
4. Press and hold down the UP+DOWN keys until the motor moves in both directions which confirms it is entering the programming phase
5. Release the keys, the motor stops
6. Press the UP key: the roll-up shutter rises at a normal speed
7. Once in contact with the upper lock, it stops and memorizes the position
8. To exit the programming mode press the STOP key

To set the upper position of the end-of-stroke sensor on a roll-up shutter equipped without lock on the upper side it is necessary to use a remote control previously stored and proceed as follows:

Repeat points 1,2,3,4,5 previously described

6. Bring the roll-up shutter to the upper position desired using the UP and DOWN keys. To regulate it precisely, press the UP+DOWN key when the motor is close to the end-of-stroke: the motor will start to move in jerks
7. Press the STOP button when the desired position is reached
8. To exit the programming mode press the STOP key

PROGRAMMING THE LOWER POSITION OF THE END-OF-STROKE

To set the lower position of the end-of-stroke it is necessary to use a remote control previously stored and proceed as follows:

1. Supply power only to the control unit to be programmed
2. Activate the ARTEMIS programming
3. Press the UP or DOWN keys until the LED 5 lights up with solid light and the others flash
4. Press and hold down the UP+DOWN keys until the motor moves in both directions which confirms it is entering the programming phase
5. Release the keys, the motor stops
6. Bring the roll-up shutter to the LOWER position desired using the UP or DOWN keys. To regulate it precisely, press the UP+DOWN keys when the motor is close to the end-of-stroke: the motor will start to move in jerks
7. Press the STOP button when the desired position is reached
8. To exit the programming mode press the STOP key

PROGRAMMING OF THE INTERMEDIATE POSITION OF THE END-OF-STROKE

To set the intermediate position of the end-of-stroke it is necessary to use a remote control previously stored and proceed as follows:

1. Bring the roll-up shutter to the INTERMEDIATE position desired
2. Activate the ARTEMIS programming
3. Press the UP or DOWN keys until the LED 3 lights up with solid light and the others flash
4. Press the UP+DOWN keys of the transmitter until the motor confirms the storage of the intermediate position moving in both directions for 1/2 seconds
5. Release the keys
6. To exit the programming mode press the STOP key

To bring the roll-up shutter to the intermediate position press the STOP key for at least 3 seconds (when the motor is stopped): the roll-up shutter moves until it reaches the stored position.

To delete the intermediate position previously stored it is necessary to use a remote control previously stored and proceed as follows:

Per cancellare la posizione intermedia è necessario avere a disposizione un telecomando precedentemente memorizzato e repeat the procedure just described.

PROGRAMMING THE WIND SENSOR INTERVENTION THRESHOLD



CAUTION: to trigger the closing of the sunshade, the wind sensor must detect a value greater than the set threshold for at least 5 seconds. The closure of the sunshade caused by strong wind stops the automated system for 8 minutes.

To set the wind sensor intervention threshold, it is necessary to use a remote control previously stored and proceed as follows:

1. Supply power only to the control unit to be programmed
2. Activate the ARTEMIS programming
3. Press the UP or DOWN keys until the LEDs 1+2 light up with solid light and the others flash
4. Press the UP+DOWN keys until the motor moves in jerks which confirms it is entering the programming phase.
The number of jerks made by the motor corresponds to the level currently set:
 - 1 jerk = level 1 = 10 Km/h
 - 2 jerks = level 2 = 15 Km/h
 - 3 jerks = level 3 = 20 Km/h
 - 4 jerks = level 4 = 30 km/h (default value)
 - 5 jerks = level 5 = 40 Km/h
5. Release the keys
6. To increase the level press the UP key and to decrease it press the DOWN key, as soon as the control unit receives the command, it shows the new level by operating the motor with a corresponding number of jerks
7. When the desired value is reached, press the STOP button: the control unit will show the set value again to confirm
8. To exit the programming mode press the STOP key

PROGRAMMING THE SUN SENSOR INTERVENTION THRESHOLD



CAUTION: to trigger the opening of the sunshade, the sun sensor must detect a value greater than the set threshold for at least 8 minutes. To trigger the closing, the sensor must detect a value below the set threshold for at least 8 minutes. Interruptions of light (due to clouds) shorter than 1 minute are not detected, while if they exceed 1 minute, the 8-minute timer is reset.

To set the sun sensor intervention threshold, it is necessary to use a remote control previously stored and proceed as follows:

1. Supply power only to the control unit to be programmed
2. Activate the ARTEMIS programming
3. Press the UP or DOWN keys until the LEDs 1+2 light up with solid light and the others flash

4. Press the UP+DOWN keys until the motor moves in jerks which confirms it is entering the programming phase.
The number of jerks made by the motor corresponds to the level currently set:
 - 1 jerk = level 1 = 2 klux
 - 2 jerks = level 2 = 5 klux
 - 3 jerks = level 3 = 10 klux (default value)
 - 4 jerks = level 4 = 20 klux
 - 5 jerks = level 5 = 40 klux
5. Release the keys
6. To increase the level press the UP key and to decrease it press the DOWN key, as soon as the control unit receives the command, it shows the new level by operating the motor with a corresponding number of jerks
7. When the desired value is reached, press the STOP button: the control unit will show the set value again to confirm
8. To exit the programming mode press the STOP key

PROGRAMMING THE TEMPERATURE LEVEL

This function allows you to adjust the temperature to 5 levels, below which the sun sensor must not open the sunshade, even if the light intensity exceeds the level set.

This feature is particularly useful in countries with a cold climate, where sunny days are frequent but very cold. In these situations, it is not necessary to open the sunshade that would prevent the sunlight from heating the indoor environment.

To set the temperature level, it is necessary to use a remote control previously stored and proceed as follows:

1. Supply power only to the control unit to be programmed
2. Activate the ARTEMIS programming
3. Press the UP or DOWN keys until the LEDs 1+2 light up with solid light and the others flash
4. Press the UP+DOWN keys until the motor moves in jerks which confirms it is entering the programming phase.
The number of jerks made by the motor corresponds to the level currently set:
 - 1 click = level 1 = sensor disabled (default value)
 - 2 clicks = level 2 = 0°C
 - 3 clicks = level 3 = 5°C
 - 4 clicks = level 4 = 10°C
 - 5 clicks = level 5 = 15°C
5. Release the keys
6. To increase the level press the UP key and to decrease it press the DOWN key, as soon as the control unit receives the command, it shows the new level by operating the motor with a corresponding number of jerks
7. When the desired value is reached, press the STOP button: the control unit will show the set value again to confirm
8. To exit the programming mode press the STOP key

TRANSMITTERS OF THE RANGE ADLER

Using a transmitter of the range ADLER it is possible changing the functions of the control unit controlling the tubular motor.

QUICK STORAGE OF THE TRANSMITTER

CAUTION: the first transmitter recorded determines the direction of the motor's movement.

CAUTION: If the sunshade has a casing, record the first remote control by following the procedure "1. Record the transmitters and select the sunshade mode"

To record remote controls for a new control unit that drives a shutter or a sunshade (NOT with casing) proceed as follows:

1. Power only the control unit to be programmed
2. Press and hold down UP and DOWN until the motor starts to move in a direction
3. Release the buttons: the motor will stop
4. Press UP or DOWN following the direction the roll-up shutter moved prior to stopping:
 - if the roll-up shutter was rising, press UP; direction acquired: the UP button raises the roll-up shutter, the DOWN button lowers the roll-up shutter
 - if the roll-up shutter was lowering, press DOWN; direction acquired: the DOWN button lowers the roll-up shutter, the UP button raises the roll-up shutter
5. End of programming

To add other remote controls, proceed as follows:

6. Press and hold down the UP and DOWN buttons of a remote control that is already recorded until the motor starts to move in a direction
7. Release the buttons: the motor will stop
8. Press the UP or DOWN button on the new remote control

ADVANCED PROGRAMMING

To perform ADVANCED programming it is necessary to remove the cover plate of the remote control and carefully follow the dedicated procedures for the various functions.

Each function can be selected by entering a code during the programming procedure; following is a summary table of the functions with their relative programming codes.

| CODE | | | FUNCTION |
|------|----|----|---|
| A | B | C | |
| 12 | 11 | 11 | Storage of the transmitters and selection of the mode awning |
| 12 | 11 | 12 | Storage of the transmitters and selection of the mode rolling shutter |
| 12 | 11 | 13 | Deletion of all the stored transmitters |
| 12 | 11 | 14 | Programming of the upper position of end-of-stroke sensor |
| 12 | 11 | 15 | Programming of the lower position of the end-of-stroke sensor |
| 12 | 11 | 16 | Programming of the middle position of the end-of-stroke sensor |
| 12 | 11 | 17 | Storing of the level of intervention of the wind sensor |
| 12 | 11 | 18 | Programming of the level of intervention of the sun sensor |
| 12 | 11 | 21 | Programming of the level of temperature |

A: Code to activate programming

B: Indicates channel 1 of the remote control; for channel 2 the number is 12, for channel 3 the number is 13, etc. up to channel 6

C: Code of the function to be programmed

The pictures that follow include references to the buttons and the LEDs used during programming.

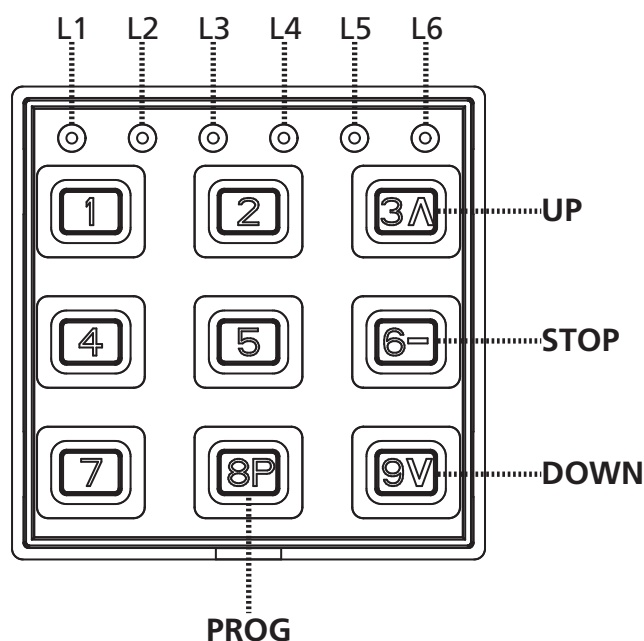

STORAGE OF THE TRANSMITTERS AND SELECTION OF THE MODE AWNING



WARNING: the first transmitter stored fixes the direction of motion of the motor.

To store a transmitter TX1 on a blank control unit proceed as follows:

1. Power only the control unit to be programmed
2. Activate ADLER programming by holding down buttons 4 and 6 until the 6 LEDs turn on
3. Release the buttons and enter the code 12 **11** 11
The two highlighted digits indicate the remote control channel to be recorded; for channel 1 the digits are **11**, for channel 2 the digits are **12**, for channel 3 the digits are **13**, etc up to channel 6. Once the codes have been entered, the LED of the selected channel will blink for 2 minutes after which it exits programming.
4. Press and hold down the PROG button of the TX1 remote control until the motor starts to move in a direction
5. Release the PROG button: the motor will stop
6. Press the keys UP or DOWN depending on the way of motion of the roll-up shutter before stopping:
 - if the roll-up shutter was going up, press the key UP; direction acquired: the key UP moves the roll-up shutter UPWARDS, the key DOWN moves the roll-up shutter DOWNWARDS.
 - if the roll-up shutter was going down, press the key DOWN; direction acquired: the key DOWN moves the roll-up shutter DOWNWARDS, the key UP moves the roll-up shutter UPWARDS.
7. To exit the programming mode, wait for the led to switch off or press key 1 to exit immediately.
8. Try to operate the roll-up shutter and check that it works with the logic above described. If the logic is reversed, it is necessary to delete all the codes stored (See procedure "DELETING ALL RECORDED TRANSMITTERS") and start again the above procedure.

To add other remote controls, follow points 6, 7, and 8 of the "QUICK transmitter recording"

STORING OF THE TRANSMITTERS AND SELECTION OF THE MODE ROLLING SHUTTER



WARNING: the first transmitter stored fixes the direction of motion of the motor.

To store a transmitter TX1 on a blank control unit proceed as follows:

Repeat the procedure "Storage of the transmitters and selection of the mode awning" by entering the code 12 11 12 in step 3.

DELETION OF ALL THE STORED TRANSMITTERS

To delete all the transmitters stored on the control unit it is necessary using a remote control previously stored and proceed as follows:

1. Power only the control unit to be programmed
2. Activate ADLER programming by holding down buttons 4 and 6 until the 6 LEDs turn on
3. Release the buttons and enter the code 12 **11** 13
The two highlighted digits indicate the remote control channel recorded in the control unit; for channel 1 the digits are **11**, for channel 2 the digits are **12**, for channel 3 the digits are **13**, etc up to channel 6. Once the codes have been entered, the LED of the selected channel will blink for 2 minutes after which it exits programming.
4. Position the roll-up shutter at mid-height using UP-STOP-DOWN
5. Press and hold down the PROG button of the remote control until the motor starts to move in a direction
6. Release the PROG button: the motor will stop
7. To exit the programming mode, wait for the led to switch off or press key 1 to exit immediately.

To delete all the codes by means of a transmitter non-stored, proceed as follows:

1. Switch off power supply of the system.
2. Activate ADLER programming by holding down buttons 4 and 6 until the 6 LEDs turn on
3. Release the buttons and enter the code 12 **11** 13
4. Press and keep pressed the button PROG
5. Power all control units where the deletion will be performed
6. Hold down the PROG button until the motor starts to move for about 1/2 second in both directions, indicating that the deletion has been completed.
7. Release the PROG button: the motor will stop
8. To exit the programming mode, wait for the led to switch off or press key 1 to exit immediately.

PROGRAMMING OF THE UPPER POSITION OF END-OF-STROKE SENSOR

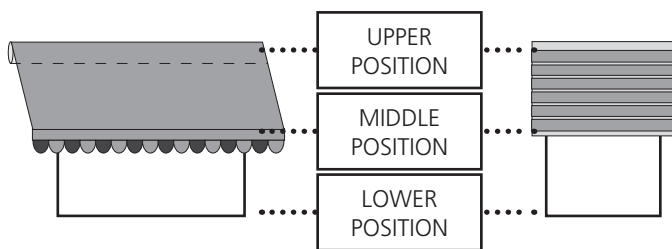

To set the upper position of the end-of-stroke sensor on a roll-up shutter equipped with lock on the upper side it is necessary to use a remote control previously stored and proceed as follows:

1. Power only the control unit to be programmed
2. Activate ADLER programming by holding down buttons 4 and 6 until the 6 LEDs turn on
3. Release the buttons and enter the code 12 11 14.
The two highlighted digits indicate the remote control channel recorded in the control unit; for channel 1 the digits are 11, for channel 2 the digits are 12, for channel 3 the digits are 13, etc up to channel 6. Once the codes have been entered, the LED of the selected channel will blink for 2 minutes after which it exits programming.
4. Position the roll-up shutter at mid-height using UP-STOP-DOWN
5. Press and keep pressed - for about 5 seconds - the key PROG of the transmitter until the motor, moving for 1/2 second in both the ways, proves it is entering into programming phase.
6. Release the key PROG
7. Press the key UP: the roll-up shutter goes up at normal speed
8. Once in contact with the upper lock, it stops and memorizes the position
9. To exit the programming mode, wait for the led to switch off or press key 1 to exit immediately.

To set the upper position of the end-of-stroke sensor on a roll-up shutter without lock on the upper side, it is necessary to use a remote control previously stored and proceed as follows:

Repeat points 1, 2, 3, 4, 5, and 6 described above

7. Position the roll-up shutter in the UPPER position desired using the UP and DOWN buttons. To regulate it precisely, press the PROG button when the motor is close to the limit switch. the motor will start to move in jerks
8. Press the key STOP once reached the required position
9. To exit the programming mode, wait for the led to switch off or press key 1 to exit immediately.

PROGRAMMING OF THE LOWER POSITION OF THE END-OF-STROKE SENSOR

To set the lower position of the end-of-stroke sensor it is necessary to use a remote control previously stored and proceed as follows:

1. Power only the control unit to be programmed
2. Activate ADLER programming by holding down buttons 4 and 6 until the 6 LEDs turn on
3. Release the buttons and enter the code 12 11 15
The two highlighted digits indicate the remote control channel recorded in the control unit; for channel 1 the digits are 11, for channel 2 the digits are 12, for channel 3 the digits are 13, etc up to channel 6. Once the codes have been entered, the LED of the selected channel will blink for 2 minutes after which it exits programming.
4. Position the roll-up shutter at mid-height using UP-STOP-DOWN
5. Press and keep pressed - for about 5 seconds - the key PROG of the transmitter until the motor, moving for 1/2 second in both the ways, proves it is entering into programming phase.
6. Release the key PROG
7. Position the roll-up shutter in the LOWER position desired using the UP and DOWN buttons. To regulate it precisely, press the PROG button when the motor is close to the limit switch: the motor will start to move in jerks
8. Press the key STOP once reached the required position
9. To exit the programming mode, wait for the led to switch off or press key 1 to exit immediately.

PROGRAMMING OF THE MIDDLE POSITION OF THE END-OF-STROKE SENSOR

To set the middle position of the end-of-stroke sensor it is necessary to use a remote control previously stored and proceed as follows:

1. Power only the control unit to be programmed
2. Activate ADLER programming by holding down buttons 4 and 6 until the 6 LEDs turn on
3. Release the buttons and enter the code 12 11 16.
The two highlighted digits indicate the remote control channel recorded in the control unit; for channel 1 the digits are 11, for channel 2 the digits are 12, for channel 3 the digits are 13, etc up to channel 6. Once the codes have been entered, the LED of the selected channel will blink for 2 minutes after which it exits programming.
4. Position the roll-up shutter in the INTERMEDIATE position desired using UP and DOWN.
5. Press and keep pressed - for about 5 seconds - the key PROG of the transmitter until the motor proves the correct storage of the end-of-stroke by moving for 1/2 second in both the ways
6. Release the key PROG
7. To exit the programming mode, wait for the led to switch off or press key 1 to exit immediately.

To take the roll-up shutter to a middle position press the key STOP for at least 3 seconds (when the motor is stopped): the roll-up shutter moves until reached the position stored.

To delete the intermediate position, it a previously recorded remote control must be available. Repeat the procedure indicated above and skip step 4.

STORING OF THE LEVEL OF INTERVENTION OF THE WIND SENSOR

⚠ WARNING: to make the awning close, the wind sensor has to detect a value higher than the set threshold value for at least 5 seconds. The automation is blocked for 8 minutes when the awning is closed because of strong wind.

To set the level of intervention of the wind sensor it is necessary to use a remote control previously stored and proceed as follows:

1. Activate ADLER programming by holding down buttons 4 and 6 until the 6 LEDs turn on
2. Release the buttons and enter the code 12 **11** 17
The two highlighted digits indicate the remote control channel recorded in the control unit; for channel 1 the digits are **11**, for channel 2 the digits are **12**, for channel 3 the digits are **13**, etc up to channel 6. Once the codes have been entered, the LED of the selected channel will blink for 2 minutes after which it exits programming.
3. Press and keep pressed (for 5 about seconds) the button PROG of the transmitter until the motor moves jerkily in both the ways showing that it enters the storing.
4. The number of jerks made by the motor corresponds to the level currently set:

| | |
|---------|-------------------------------|
| 1 jerk | = level 1 = 10 Km/h |
| 2 jerks | = level 2 = 15 Km/h |
| 3 jerks | = level 3 = 20 Km/h |
| 4 jerks | = level 4 = 30 Km/h (default) |
| 5 jerks | = level 5 = 40 Km/h |
5. Release the key PROG
6. To increase the level press button UP, to decrease it press button DOWN.
7. As soon as the control unit receives the control, it shows the new level moving the motor with the corresponding number of jerks.
8. To exit the programming press STOP: the motor displays again the set level and exits.
9. To exit the programming mode, wait for the led to switch off or press key 1 to exit immediately.

PROGRAMMING OF THE LEVEL OF INTERVENTION OF THE SUN SENSOR

⚠ WARNING: to make the awning open the sun sensor has to detect a value higher than the set threshold value for at least 8 minutes. To make it close, the sensor has to detect a value lower than the set threshold value for at least 8 minutes. Interruptions of light (due to clouds) shorter than a minute are not detected, while the 8-minute timer is set at zero when longer than one minute.

To set the level of intervention of the sun sensor it is necessary to use a remote control previously stored and proceed as follows:

1. Activate ADLER programming by holding down buttons 4 and 6 until the 6 LEDs turn on
2. Release the buttons and enter the code 12 **11** 18
The two highlighted digits indicate the remote control channel recorded in the control unit; for channel 1 the digits are 11, for channel 2 the digits are **12**, for channel 3 the digits are **13**, etc up to channel 6. Once the codes have been entered, the LED of the selected channel will blink for 2 minutes after which it exits programming.

3. Press and keep pressed (for 5 about seconds) the button PROG of the transmitter until the motor moves jerkily in both the ways showing that it enters the storing.
4. The number of jerks made by the motor corresponds to the level currently set:

| | |
|---------|-------------------------------|
| 1 jerk | = level 1 = 2 Klux |
| 2 jerks | = level 2 = 5 Klux |
| 3 jerks | = level 3 = 10 Klux (default) |
| 4 jerks | = level 4 = 20 Klux |
| 5 jerks | = level 5 = 40 Klux |
5. Release the key PROG
6. To increase the level press button UP, to decrease it press button DOWN.
7. As soon as the control unit receives the control, it shows the new level moving the motor with the corresponding number of jerks.
8. To exit the programming press STOP: the motor displays again the set level and exits.
9. To exit the programming mode, wait for the led to switch off or press key 1 to exit immediately.

PROGRAMMING OF THE LEVEL OF TEMPERATURE

The temperature can be set on 5 levels, under which the sun sensor must not open the awning, even if the light intensity has exceeded the level set.

This function is particularly useful in Countries with wintry weather, where sunny but very cold days are frequent. In this case, it is not necessary to open the awnings, to let the sun warm the inner rooms.

To set the level of temperature it is necessary to use a remote control previously stored and proceed as follows:

1. Activate ADLER programming by holding down buttons 4 and 6 until the 6 LEDs turn on
2. Release the buttons and enter the code 12 11 **21**
The two highlighted digits indicate the remote control channel recorded in the control unit; for channel 1 the digits are 11, for channel 2 the digits are 12, for channel 3 the digits are 13, etc up to channel 6. Once the codes have been entered, the LED of the selected channel will blink for 2 minutes after which it exits programming.
3. Press and keep pressed (for 5 about seconds) the button PROG of the transmitter until the motor moves jerkily in both the ways showing that it enters the storing.
4. The number of jerks made by the motor corresponds to the level currently set:

| | |
|---------|---------------------------------------|
| 1 jerk | = level 1 = sensor disabled (default) |
| 2 jerks | = level 2 = 0°C |
| 3 jerks | = level 3 = 5°C |
| 4 jerks | = level 4 = 10°C |
| 5 jerks | = level 5 = 15°C |
5. Release the key PROG
6. To increase the level press button UP, to decrease it press button DOWN.
7. As soon as the control unit receives the control, it shows the new level moving the motor with the corresponding number of jerks.
8. To exit the programming press STOP: the motor displays again the set level and exits.
9. To exit the programming mode, wait for the led to switch off or press key 1 to exit immediately.

TRANSMITTERS OF THE RANGE DEV-T1

Using a DEV-T1 series transmitter it is possible to activate the transmitter storage.

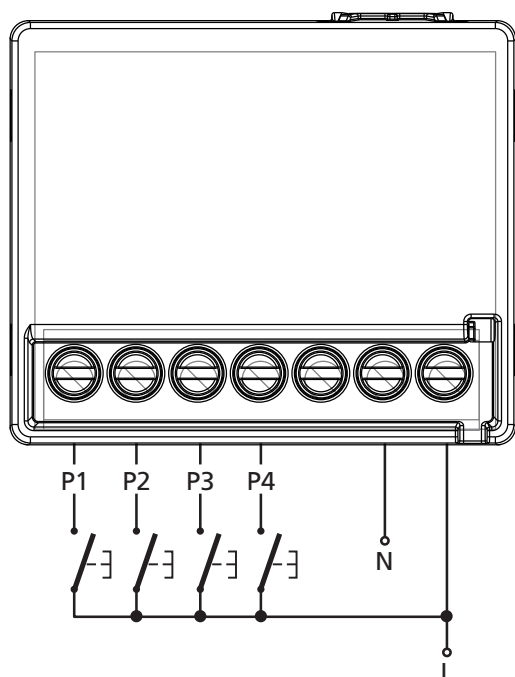

| | |
|-----------|------------------------------|
| P1 | UP button input |
| P2 | STOP button input |
| P3 | DOWN button input |
| P4 | Code storage stage activated |
| N | Power supply neutral |
| L | Power supply phase |

Pressing the three buttons in combination allows to activate the following functions on the control unit:

P2 + P1 - Sun sensor activated

P2 + P3 - Sun sensor disabled

P1 + P3 - STOP command

NOTE: you must hold the buttons pressed until the control unit signals it has received the command by running the motor or activating the relays.

STORAGE OF THE TRANSMITTERS

⚠ WARNING: the first transmitter stored fixes the direction of motion of the motor.

To store a transmitter TX1 on a blank control unit proceed as follows:

1. Power only the control unit to be programmed
2. Press and keep pressed (for about 5 seconds) the key P4 of the transmitter TX1 until the motor starts to move in one way.
3. Release the key P4: the motor stops.
4. Press the keys UP or DOWN depending on the way of motion of the roll-up shutter before stopping:
 - if the roll-up shutter was going up, press the key UP; direction acquired: the key UP moves the roll-up shutter UPWARDS, the key DOWN moves the roll-up shutter DOWNWARDS.
 - if the roll-up shutter was going down, press the key DOWN; direction acquired: the key DOWN moves the roll-up shutter DOWNWARDS, the key UP moves the roll-up shutter UPWARDS.
5. Try to operate the roll-up shutter and check that it works with the logic above described. If the logic is reversed, it is necessary to delete all the codes stored (read Switch 3) and start again the above procedure.

To add another transmitter TX2 to the control unit it is necessary to use a remote control previously stored (TX1) and proceed as follows:

1. Press and keep pressed for about 5 seconds the key P4 of the TX1 until the motor starts to move.
2. Release the key P4, the motor stops.
3. Press the key UP or DOWN of the TX2: the transmitter is stored with the same logic of the TX1.

DELETION OF ALL THE STORED TRANSMITTERS

To delete all the transmitters stored it is necessary using a transmitter PROTEO, DUO, ARTEMIS or ADLER and follow the dedicated procedure.

DECLARATION UE DE CONFORMITE ET DECLARATION D'INCORPORATION DE QUASI-MACHINE

**Déclaration en accord avec les Directives: 2014/35/UE (LVD);
2014/30/UE (EMC); 2006/42/CE (MD) ANNEXE II, PARTIE B**

Le fabricant V2 S.p.A., ayant son siège social a:
Corso Principi di Piemonte 65, 12035, Racconigi (CN), Italie

Déclare sous sa propre responsabilité que:

l'automatisme modèle:

LEX-RFE20-230V, LEX-RFE30-230V, LEX-RFE40-230V,
LEX-RFE50-230V, LEX-RFE20-120V, LEX-RFE40-120V

Description: actionneur électromécanique pour volets roulants et rideaux pare-soleil

- a été conçu pour être incorporé dans une volets roulants / rideaux pare-soleil garage en vue de former une machine conformément à la Directive 2006/42/CE.
Cette machine ne pourra pas être mise en service avant d'être déclarée conforme aux dispositions de la directive 2006/42/CE (Annexe II-A)
- est conforme exigences essentielles applicables des Directives:
Directive Machines 2006/42/CE (Annexe I, Chapitre 1)
Directive basse tension 2014/35/UE
Directive compatibilité électromagnétique 2014/30/UE
Directive Radio 2014/53/UE
Directive ROHS2 2011/65/CE

La documentation technique est à disposition de l'autorité compétente sur demande motivée à l'adresse suivante:
V2 S.p.A., Corso Principi di Piemonte 65,
12035, Racconigi (CN), Italie

La personne autorisée à signer la présente déclaration d'incorporation et à fournir la documentation technique est :

Giuseppe Pezzetto

Représentant légal de V2 S.p.A.
Racconigi, le 01/06/2015



CONSEILS IMPORTANTS

- Lire attentivement les instructions avant la mise en place
- Suivre toutes les instructions : une mise en place erronée peut engendrer de graves endommagements
- L'installation doit être faite par techniciens qualifiés suivant attentivement les normes de sécurité en vigueur.
- Pour le remplacement du câble d'alimentation du moteur, se rapporter seulement à des techniciens qualifiés
- Ni percer ni insérer vises pour toute la longueur du moteur
- Ne pas mettre le moteur en contact avec liquides
- Eviter choc, écrasements ou chutes du moteur
- Altérations ou branchements incorrects annulent la garantie
- Si un déverrouillage manuel est fourni, l'élément d'actionnement doit être installé à une hauteur inférieure à 1,8 m
- Avant d'installer le moteur, enlever toutes les câbles non nécessaires et désactiver les appareillages non nécessaires pour la mise en mouvement
- Pour la mise en place de rideaux, il est nécessaire de garder une distance horizontale d'au moins 0,4 m entre la partie en mouvement complètement déroulée et tout objet fixe
- Le câble d'alimentation ne doit pas être exposé à l'action directe des rayons solaires ou de la pluie
- S'assurer que tous les accessoires sont fixés de sorte à ce que le moteur fonctionne sans aucun problème mécanique. La charge doit être balancée par rapport à la puissance du moteur
- Les branchements électriques doivent être effectués par le personnel technique spécialisé et œuvrer conformément aux lois
- Empêcher les enfants de jouer avec les commandes fixes
- Garder les télécommandes hors de la portée des enfants
- Contrôler fréquemment la mise en place pour éviter des déséquilibres et des signes d'usure ou endommagement aux câbles et aux ressorts
- Ne pas utiliser au cas où des réparations ou réglages seraient nécessaires
- Les pièces en mouvement doivent être installées à une hauteur supérieure à 2,5 m du sol ou de tout autre niveau y permettant l'accès
- L'élément d'actionnement d'un poussoir doit être placé directement auprès de l'élément mouvementé mais loin des pièces en mouvement et installé à une hauteur minimale de 1,5 m
- Les commandes fixes doivent être installées en position visible
- Le mécanisme ne peut pas être utilisé en plein air



SERVICE D'ASSISTANCE TECHNIQUE

Pour tout précision technique ou problème d'installation V2 dispose d'un Service Clients à Votre disposition du lundi au vendredi de 8:30 à 12:30 et de 14:00 heures à 18:00 heures. au numéro +39-0172.812411.

INSTALLATION

- Fixer l'étrier **G** au mur.
- Insérer la couronne **A** sur le collier **B** du fin course (fig. 1)
- Insérer la poulie **C** sur le gujon du moteur **D**.
- Insérer la goupille **F** sur la poulie **C**.
- Insérer complètement le moteur dans le tube enrouleur.
- Fixer le tube enrouleur avec la poulie de traxion avec vis 4 x 10 (fig. 2)

DESCRIPTION

Ce système d'ouverture est constitué par un moteur tubulaire avec armoire de commande intégrée avec les caractéristiques suivantes:

- Récepteur radio super-hétérodine incorporé 434.15 MHz.
- Il est possible mémoriser jusqu'à 30 canaux sur chaque centrale de commande
- Le système est géré par émetteurs série PROTEO, DUO, ARTEMIS, ADLER et DEV-T1.
- Il est même possible gérer le store / volet roulant par un bouton de commande externe (type Norm. Ouvert, de n'importe quelle série).
- La programmation on peut la faire via radio ou par bouton de commande externe.
- L'installation prévoit l'emploi d'un capteur model WIND / MISTRAL / METEO / HURRICANE
- Détection d'obstacles (uniquement pour les stores avec SICUR BLOCK): si pendant la fermeture du store un obstacle est détecté, le dispositif ouvre complètement le store

LOGIQUE DI FONCTIONNEMENT DU POUSSOIR EXTERNE

A chaque pression du poussoir la centrale exécute de façon séquentielle le commande suivant:

OUVRE ⇨ STOP ⇨ FERME ⇨ STOP ⇨ OUVRE...

LOGIQUE EMETTEUR

La logique du fonctionnement à chaque pression des touches est la suivante:

UP: FERME ⇨ FERME ⇨ FERME

STOP: STOP ⇨ STOP ⇨ STOP

DOWN: OUVRE ⇨ OUVRE ⇨ OUVRE

ACTIVATION DES CAPTEURS

Pour activer la fonction du capteurs il faut avoir au moins un émetteur mémorisé.

! IMPORTANT:

- L'intervention de l'anémomètre cause l'inhibition du fonctionnement de l'émetteur et de la touche externe pour environ 8 min.
- Le capteur anémomètre doit être installé près du store pour éviter qu'un vent trop violent puisse l'endommager.

TEMPS DE TRAVAIL DU MOTEUR

La centrale arrête le mouvement du moteur après 5 minute. En cas de mauvais fonctionnement du fin course, ce "time out" évite le surchauffe du moteur.

EMETTEURS DE LA SERIE PROTEO / DUO

En utilisant un émetteur de la série PROTEO / DUO, il est possible modifier les fonctions de la centrale qui contrôle le moteur tubulaire.

L'émetteur est équipé avec un dip-switch à 10 interrupteurs grâce auquel il est possible modifier les fonctions désirées : mettre sur ON l'interrupteur correspondant à la fonction qu'on veut programmer et suivre attentivement le procédé dédié.

ATTENTION: Tous les autres interrupteurs doivent être sur OFF.

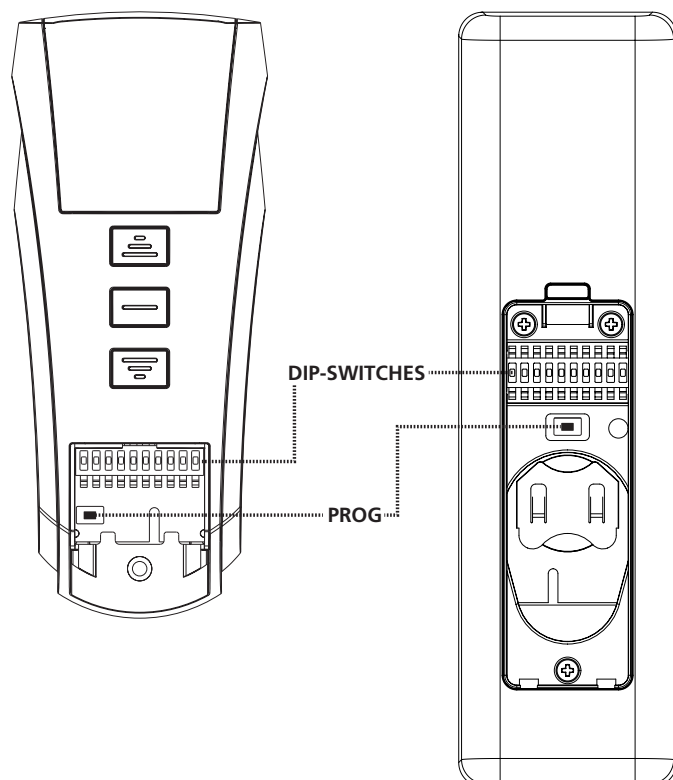

| SWITCH | FONCTION |
|--------|---|
| 1 | Mémorisation des émetteurs et sélection de la modalité store |
| 2 | Mémorisation des émetteurs et sélection de la modalité volets |
| 3 | Effacement total de tous les émetteurs mémorisés |
| 4 | Programmation de la position supérieure du fin de course |
| 5 | Programmation de la position inférieure du fin de course |
| 6 | Programmation de la position intermédiaire du fin de course |
| 7 | Programmation du niveau d'intervention du capteur de vent |
| 8 | Programmation du niveau d'intervention du capteur de soleil |
| 9 | Non utilisé |
| 10 | Programmation du niveau de température |

SWITCH 1 : MÉMORISATION DES ÉMETTEURS ET SÉLECTION DE LA MODALITÉ STORE

 **ATTENTION:** le premier émetteur qu'on mémorise détermine la direction de mouvement du moteur.

Pour mémoriser un émetteur TX1 dans une centrale vierge suivre ce procédé :

1. Alimenter seulement l'armoire de commande à programmer.
2. Régler en position ON le switch 1 de l'émetteur TX1
3. Seul émetteurs à canaux multiples: appuyer plusieurs fois la touche SELC de l'émetteur TX1 jusqu'à visualiser par les leds le canal désiré.
4. Appuyer et maintenir appuyé (pour 5 secondes environs) la touche PROG de l'émetteur TX1 jusqu'à quand le moteur bouge dans une direction.
5. Relâcher la touche PROG : le moteur s'arrête.
6. Appuyer les touches UP ou DOWN selon la direction dans laquelle le moteur se bougeait avant de s'arrêter :
 - si le store montait, appuyer sur la touche UP ; direction acquise: la touche UP fait monter le store, la touche DOWN fait descendre le store;
 - si le store descendait, appuyer sur la touche DOWN; direction acquise: la touche DOWN fait descendre le store, la touche UP fait monter le store.
7. Régler en position OFF le switch 1.
8. Essayer d'actionner le store et vérifier qu'il marche selon la logique décrite. Si la logique est inversée, il est nécessaire effacer tous les codes mémorisés (voir Switch 3) et répéter les opérations précédentes.

Pour ajouter un autre émetteur TX2 à la centrale il est nécessaire avoir à disposition une télécommande précédemment mémorisée et suivre ce procédé:

1. Seul émetteurs à canaux multiples: appuyer plusieurs fois la touche SELC de l'émetteur TX1 jusqu'à visualiser par les leds le canal désiré.
2. Seul émetteurs à canaux multiples: appuyer plusieurs fois la touche SELC du nouvel émetteur TX2 jusqu'à visualiser par les leds le canal à mémoriser.
3. Positionner le store à mi-hauteur avec le TX1.
4. Régler en position ON le switch 1 de l'émetteur TX1.
5. Appuyer et maintenir appuyé, pour 5 secondes environs, la touche PROG du TX1 jusqu'à quand le moteur bouge.
6. Relâcher la touche PROG, le moteur s'arrête.
7. Appuyer la touche UP ou DOWN du TX2 : l'émetteur est mémorisé avec la même logique du TX1.

SWITCH 2 : MÉMORISATION DES ÉMETTEURS ET SÉLECTION DE LA MODALITÉ VOLETS

 **ATTENTION:** le premier émetteur qu'on mémorise détermine la direction de mouvement du moteur.

Pour mémoriser un émetteur TX1 dans une centrale vierge suivre ce procédé :

Répéter le procédé suit pour le switch1, en utilisant seulement le switch 2.

SWITCH 3 : EFFACEMENT TOTAL DE TOUS LES ÉMETTEURS MÉMORISÉS

Pour effacer tous les émetteurs mémorisés dans la centrale, il est nécessaire avoir à disposition une télécommande précédemment mémorisée et suivre ce procédé :

1. Alimenter seulement l'armoire de commande à programmer
2. Seul émetteurs à canaux multiples: appuyer plusieurs fois la touche SELC de l'émetteur jusqu'à visualiser par les leds le canal mémorisé.
3. Positionner le volet à mi-hauteur.
4. Régler le switch 3 de l'émetteur en position ON.
5. Appuyer et maintenir appuyé la touche PROG de l'émetteur jusqu'à quand le moteur bouge dans les deux directions pour 1 sec., en indiquant la fin de l'effacement.
6. Relâcher la touche PROG et régler le switch 3 de l'émetteur en position OFF.

Pour effacer tous les codes avec un émetteur non-mémorisé suivre ce procédé :

1. Positionner le volet à mi-hauteur.
2. Enlever l'alimentation au système.
3. Régler le switch 3 d'un émetteur sur la position ON.
4. Appuyer et maintenir appuyée la touche PROG.
5. N'alimenter que la centrale sur laquelle on doit effectuer l'effacement : après 1 seconde environ le moteur bouge dans les deux directions en signalant le correct effacement.
6. Relâcher la touche PROG et régler le switch 3 en position OFF.

SWITCH 4 : PROGRAMMATION DE LA POSITION SUPÉRIEURE DU FIN DE COURSE

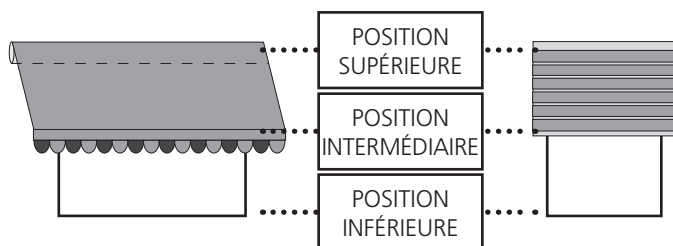

Pour régler la position supérieure du fin de course sur un store équipé avec blocage sur le point supérieur il est nécessaire disposer d'une télécommande précédemment mémorisée et suivre ce procédé :

1. Alimenter seulement l'armoire de commande à programmer
2. Seul émetteurs à canaux multiples: appuyer plusieurs fois la touche SELC de l'émetteur jusqu'à visualiser le canal mémorisé.
3. Positionner le volet à mi-hauteur.
4. Régler le switch 4 de l'émetteur en position ON.
5. Appuyer et maintenir appuyé - pour environ 5 secondes - la touche PROG de l'émetteur jusqu'à quand le moteur bouge dans les deux directions pour demi-seconde, en indiquant l'entrée en programmation.
6. Relâcher la touche PROG.
7. Appuyer la touche UP : le store monte à vitesse normale
8. Arrivée à son arrêt supérieur, il s'arrête et mémorise la position
9. Régler le switch 4 de l'émetteur en position OFF

Pour régler la position supérieure du fin de course sur un store sans blocage sur le point supérieur il est nécessaire disposer d'une télécommande précédemment mémorisée et suivre ce procédé:

1. Alimenter seulement l'armoire de commande à programmer
2. Seul émetteurs à canaux multiples: appuyer plusieurs fois la touche SELC de l'émetteur jusqu'à visualiser le canal mémorisé.
3. Positionner le volet à mi-hauteur.
4. Régler le switch 4 de l'émetteur en position ON.
5. Appuyer et maintenir appuyé - pour environ 5 secondes - la touche PROG de l'émetteur jusqu'à quand le moteur bouge dans les deux directions pour demi-seconde, en indiquant l'entrée en programmation.
6. Relâcher la touche PROG.
7. Positionner le volet à la position SUPÉRIEURE souhaitée en agissant sur les touches UP et DOWN. Pour effectuer un réglage précis, presser sur la touche PROG lorsque le moteur s'approche en butée : le moteur commence à démarrer par saccades.
8. Appuyer la touche STOP lorsque la position désirée est rejointe: le moteur s'arrête et en se bougeant pour demi-seconde vers le bas et vers le haut indique la correcte mémorisation du fin de course.
9. Régler le switch 4 de l'émetteur en position OFF

SWITCH 5 : PROGRAMMATION DE LA POSITION INFÉRIEURE DU FIN DE COURSE

Pour régler la position inférieure du fin de course il est nécessaire disposer d'une télécommande précédemment mémorisée et suivre ce procédé:

1. Seul émetteurs à canaux multiples: appuyer plusieurs fois la touche SELC de l'émetteur jusqu'à visualiser le canal mémorisé.
2. Positionner le volet à mi-hauteur.
3. Régler le switch 5 de l'émetteur en position ON.
4. Appuyer et maintenir appuyé - pour environ 5 secondes - la touche PROG de l'émetteur jusqu'à quand le moteur bouge dans les deux directions pour demi-seconde, en indiquant l'entrée en programmation.
5. Relâcher la touche PROG.
6. Positionner le volet à la position INFÉRIEURE souhaitée en agissant sur les touches UP et DOWN. Pour effectuer un réglage précis, presser sur la touche PROG lorsque le moteur s'approche en butée : le moteur commence à démarrer par saccades.
7. Appuyer la touche STOP lorsque la position désirée est rejointe: le moteur s'arrête et en se bougeant pour demi-seconde vers le haut et vers le bas indique la correcte mémorisation du fin de course.
8. Régler le switch 5 de l'émetteur en position OFF

SWITCH 6 : PROGRAMMATION DE LA POSITION INTERMÉDIAIRE DU FIN DE COURSE

Pour régler la position intermédiaire du fin de course il est nécessaire disposer d'une télécommande précédemment mémorisée et suivre ce procédé :

1. Seul émetteurs à canaux multiples: appuyer plusieurs fois la touche SELC de l'émetteur jusqu'à visualiser le canal mémorisé.
2. Positionner le volet à la position intermédiaire désirée par les touches UP, DOWN et STOP
3. Régler le switch 6 de l'émetteur en position ON.
4. Appuyer et maintenir appuyé - pour environ 5 secondes - la touche PROG de l'émetteur jusqu'à quand le moteur bouge dans les deux directions pour demi-seconde, en indiquant la mémorisation de la position intermédiaire.
5. Relâcher la touche PROG.
6. Régler le switch 6 de l'émetteur en position OFF. Pour positionner le store en position intermédiaire appuyer la touche STOP pour environ 3 secondes (le moteur arrêté): le store bouge jusqu'à rejoindre la position mémorisée.

Pour effacer la position intermédiaire précédemment mémorisée il est nécessaire disposer d'une télécommande précédemment mémorisée et suivre ce procédé :

1. Positionner le volet à mi-hauteur.
2. Régler en position ON le switch 6 de l'émetteur
3. Appuyer et maintenir appuyé - pour environ 5 secondes - la touche PROG de l'émetteur jusqu'à quand le moteur bouge dans les deux directions pour demi-seconde, en indiquant l'effacement de la position intermédiaire
4. Relâcher la touche PROG
5. Régler en position OFF le switch 6 de l'émetteur

SWITCH 7 : PROGRAMMATION DU NIVEAU D'INTERVENTION DU CAPTEUR DE VENT

ATTENTION: pour provoquer la fermeture du store, le capteur de vent doit détecter une valeur supérieure au seuil donné pour au moins 5 secondes. La fermeture du store provoquée par le vent fort bloque l'automatisation pour au moins 8 minutes.

Pour régler le niveau d'intervention du capteur de vent, il faut avoir à disposition une télécommande précédemment mémorisée et suivre ce procédé :

1. Seul émetteurs à canaux multiples: appuyer plusieurs fois la touche SELC de l'émetteur jusqu'à visualiser par les leds le canal mémorisé.
2. Positionner le volet à mi-hauteur.
3. Régler en position ON le switch 7 de l'émetteur.
4. Appuyer et maintenir appuyée (pour 5 secondes environs) la touche PROG de l'émetteur jusqu'à quand le moteur bouge à secousses dans les deux directions en signalant l'entrée en programmation.
5. Le nombre des secousses du moteur correspond au niveau actuel :
 - 1 secousse = niveau 1 = 10 Km/h
 - 2 secousses = niveau 2 = 15 Km/h
 - 3 secousses = niveau 3 = 20 Km/h
 - 4 secousses = niveau 4 = 30 Km/h (valeur standard)
 - 5 secousses = niveau 5 = 40 Km/h
6. Pour augmenter le niveau appuyer la touche UP et pour la réduire appuyer la touche DOWN.
7. Lorsque la centrale reçoit la commande, le nouveau niveau est visualisé par actionnement du moteur avec le nombre de secousses correspondantes.
8. Pour sortir de la programmation appuyer STOP : le moteur visualise encore une fois le niveau réglé et sort de la modalité programmation.

SWITCH 8 : PROGRAMMATION DU NIVEAU D'INTERVENTION DU CAPTEUR DE SOLEIL

ATTENTION: pour provoquer l'ouverture du store, le capteur de soleil doit détecter une valeur supérieure au seuil donné pour au moins 8 minutes. Pour en provoquer la fermeture, le capteur doit détecter une valeur inférieure au seuil donné pour au moins 8 minutes.

Interruptions de lumière (dus à nuages) de durée inférieure à 1 minute ne sont pas relevées, alors que le minuteur est mis à zéro quand la durée est supérieure à 1 minute.

Pour régler le niveau d'intervention du capteur de soleil, il est nécessaire utiliser une télécommande précédemment mémorisée et suivre ce procédé :

1. Seul émetteurs à canaux multiples: appuyer plusieurs fois la touche SELC de l'émetteur jusqu'à visualiser par les leds le canal mémorisé.
2. Positionner le volet à mi-hauteur.
3. Régler en position ON le switch 8 de l'émetteur.
4. Appuyer et maintenir appuyée (pour 5 secondes environs) la touche PROG de l'émetteur jusqu'à quand le moteur bouge à secousses dans les deux directions en signalant l'entrée en programmation.
5. Le nombre des secousses du moteur correspond au niveau actuel :
 - 1 secousse = niveau 1 = 2 Klux
 - 2 secousses = niveau 2 = 5 Klux
 - 3 secousses = niveau 3 = 10 Klux (valeur standard)
 - 4 secousses = niveau 4 = 20 Klux
 - 5 secousses = niveau 5 = 40 Klux

6. Pour augmenter le niveau appuyer la touche UP et pour la réduire appuyer la touche DOWN.
7. Lorsque la centrale reçoit la commande, le nouveau niveau est visualisé par actionnement du moteur avec le nombre de secousses correspondantes.
8. Pour sortir de la programmation appuyer STOP : le moteur visualise encore une fois le niveau réglé et sort de la modalité programmation.
9. Régler le switch 8 en position OFF

Pour désactiver le capteur de soleil suivre ce procédé:

1. Seul émetteurs à canaux multiples: appuyer plusieurs fois la touche SELC de l'émetteur jusqu'à visualiser par les leds le canal mémorisé.
2. Positionner le volet à mi-hauteur.
3. Presser la touche STOP et immédiatement après la touche DOWN (en maintenant pressée la touche STOP) jusqu'à quand le moteur bouge pour environ une seconde dans les deux directions, en indiquant l'achèvement du procédé.

Pour ré-activer le capteur du soleil il suffit de répéter le procédé décrit ci-dessus en utilisant la touche UP au lieu de la touche DOWN.

SWITCH 10 : PROGRAMMATION DU NIVEAU DE TEMPÉRATURE

La température peut être réglé sur 5 niveaux, sous lesquels le capteur de soleil ne doit pas ouvrir le store, même si l'intensité de la lumière a dépassé le niveau réglé par le switch 8.

Cette fonction est particulièrement utile dans les Pays avec climat rigoureux, où les jours de soleil mais très froids sont fréquents. Dans ces cas, il n'est pas nécessaire ouvrir les stores, afin de permettre au soleil de chauffer l'intérieur de la maison.

Pour régler le niveau de température, il est nécessaire utiliser une télécommande précédemment mémorisé et suivre ce procédé :

1. Seul émetteurs à canaux multiples: appuyer plusieurs fois la touche SELC de l'émetteur jusqu'à visualiser par les leds le canal mémorisé.
2. Positionner le volet à mi-hauteur.
3. Régler en position ON le switch 10 de l'émetteur.
4. Appuyer et maintenir appuyée (pour 5 secondes environs) la touche PROG de l'émetteur jusqu'à quand le moteur bouge à secousses dans les deux directions en signalant l'entrée en programmation.
5. Le nombre des secousses du moteur correspond au niveau actuel :
 - 1 secousse = niveau 1 = capteur désactivé (valeur standard)
 - 2 secousses = niveau 2 = 0°C
 - 3 secousses = niveau 3 = 5°C
 - 4 secousses = niveau 4 = 10°C
 - 5 secousses = niveau 5 = 15°C
6. Pour augmenter le niveau appuyer la touche UP et pour la réduire appuyer la touche DOWN.
7. Lorsque la centrale reçoit la commande, le nouveau niveau est visualisé par actionnement du moteur avec le nombre de secousses correspondantes.
8. Pour sortir de la programmation appuyer STOP : le moteur visualise encore une fois le niveau réglé et sort de la modalité programmation.

EMETTEURS DE LA SERIE ARTEMIS

En utilisant un émetteur de la série ARTEMIS, il est possible de modifier les fonctions de la centrale qui pilote le moteur tubulaire.

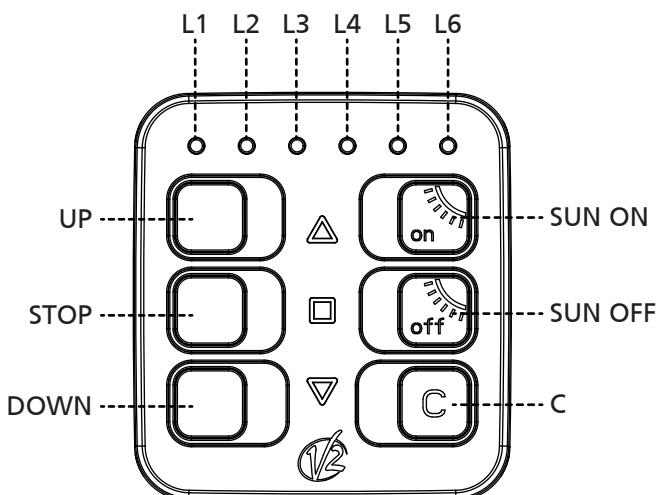
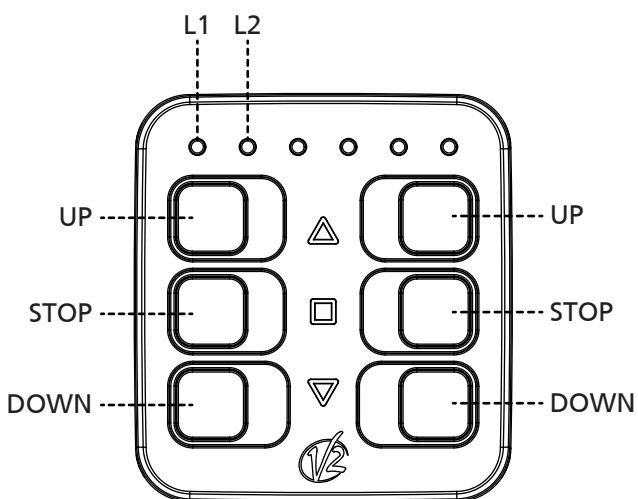
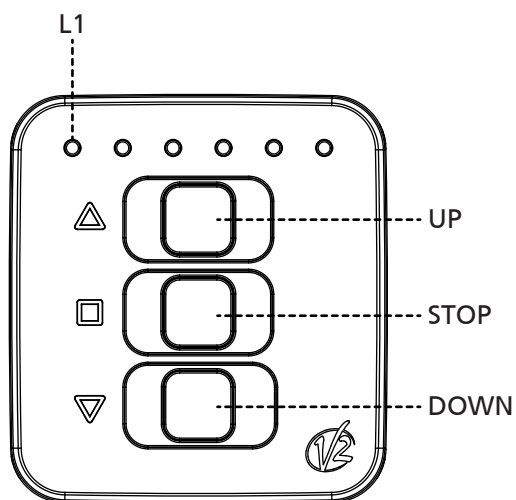

PROGRAMMATIONS RAPIDES

MEMORISATION RAPIDE DES EMETTEURS

ATTENTION: le premier émetteur qui se mémorise détermine la direction de mouvement du moteur.

ATTENTION: Si le rideau est à enroulement, effectuer la mémorisation de la première télécommande selon la procédure "MEMORISATION DES EMETTEURS"

Pour mémoriser les télécommandes sur une centrale vierge qui pilote un store ou un rideau (NON à enroulement), procéder ainsi:

1. N'alimenter que la centrale à programmer
2. Activer la programmation en suivant une de ces procédures:
 - Artemis à 1 canal:
 - Appuyer et maintenir pressés les touches UP+DOWN, le temps que le moteur commence à se mouvoir dans une direction
 - Artemis à 2 canaux:
 - Appuyer sur les touches UP+DOWN, le temps que le moteur commence à se mouvoir dans une direction
 - Artemis à 6 canaux:
 - Sélectionner le canal à programmer à l'aide de la touche C
 - Appuyer sur les touches UP+DOWN, le temps que le moteur commence à se mouvoir dans une direction
3. Relâcher les touches: le moteur s'arrête
4. Appuyer sur les touches UP ou DOWN selon la direction vers laquelle le volet roulant se déplaçait avant de s'arrêter:
 - si le volet roulant montait, appuyer sur la touche UP; direction acquise: la touche UP fait monter le volet roulant, la touche DOWN le fait descendre
 - si le volet roulant descendait, appuyer sur la touche DOWN; direction acquise: la touche DOWN fait descendre le volet roulant, la touche UP le fait monter.
5. Programmation terminée

Pour ajouter d'autres télécommandes, procéder ainsi:

6. Appuyer et maintenir pressées les touches UP+DOWN d'une télécommande déjà mémorisée, le temps que le moteur commence à se mouvoir dans une direction
7. Relâcher les touches: le moteur s'arrête
8. Appuyer sur la touche UP ou DOWN de la nouvelle télécommande

ACTIVATION DU CAPTEUR DE SOLEIL DANS UNE CENTRALE

Appuyer et maintenir pressées les touches STOP+UP, le temps que le moteur confirme que l'opération a bien été effectuée et se meut dans les deux sens.

DESACTIVATION DU CAPTEUR DE SOLEIL DANS UNE CENTRALE

Appuyer et maintenir pressés les touches STOP+DOWN, le temps que le moteur confirme que l'opération a bien été effectuée et se meut dans les deux sens.

PROGRAMMATIONS AVANCEES

Pour effectuer la programmation AVANCÉE, il est nécessaire d'activer la programmation selon une de ces procédures:

ACTIVATION DE LA PROGRAMMATION

Artemis à 1 canal:

- Appuyer sur les touches STOP+UP+DOWN, le temps que les 6 led s'allument
- Relâcher les touches: la programmation reste active pendant 30 secondes durant lesquelles les led clignotent

Artemis à 2 canaux:

- Appuyer sur les touches STOP+UP+DOWN du canal à programmer, le temps que les 6 led s'allument
- Relâcher les touches: la programmation reste active pendant 30 secondes durant lesquelles les led clignotent

Artemis à 6 canaux:

- Sélectionner le canal à programmer à l'aide de la touche C
- Appuyer sur les touches STOP+UP+DOWN, le temps que les 6 led s'allument
- Relâcher les touches: la programmation reste active pendant 30 secondes durant lesquelles les led clignotent

NOTE: cette procédure sera la même programmer toutes les fonctions, nous ne la répéterons donc pas dans les paragraphes suivants

Liste des fonctions disponibles:

1. Mémorisation des émetteurs et sélection de la modalité rideau/store
2. Effacement de tous les émetteurs mémorisés
3. Programmation de la position supérieure de la butée
4. Programmation de la position inférieure de la butée
5. Programmation de la position intermédiaire
6. Programmation du niveau d'intervention du capteur de vent
7. Programmation du niveau d'intervention du capteur de soleil
8. Programmation du niveau de température

MEMORISATION DES EMETTEURS ET SELECTION DE LA MODALITE RIDEAU / STORE



ATTENTION: le premier émetteur qui se mémorise détermine la direction de mouvement du moteur.

Pour mémoriser un émetteur dans une centrale vierge, procéder ainsi:

1. N'alimenter que la centrale à programmer
2. Activer la programmation d'ARTEMIS
3. Pour sélectionner la modalité RIDEAU, appuyer sur les touches UP ou DOWN, le temps que le led 1 s'allume fixement tandis que les autres clignotent.
Pour sélectionner la modalité STORE, appuyer sur les touches UP ou DOWN, le temps que le led 2 s'allume fixement tandis que les autres clignotent.
4. Appuyer sur les touches UP+DOWN, le temps que le moteur commence à se déplacer dans une direction

5. Relâcher les touches, le moteur s'arrête
6. Appuyer sur les touches UP ou DOWN selon la direction vers laquelle le volet roulant se déplaçait avant de s'arrêter:
 - si le volet roulant montait, appuyer sur la touche UP; direction acquise: la touche UP fait monter le volet roulant, la touche DOWN le fait descendre
 - si le volet roulant descendait, appuyer sur la touche DOWN; direction acquise: la touche DOWN fait descendre le volet roulant, la touche UP le fait monter.
7. Pour sortir de la programmation, appuyer sur la touche STOP
8. Essayer d'actionner le volet roulant et vérifier qu'il fonctionne selon la logique décrite ci-dessus. Si la logique est inversée, il faut effacer tous les codes mémorisés (voir procédure "Effacement de tous les émetteurs mémorisés") et répéter les opérations précédentes.

Pour ajouter d'autres télécommandes, suivre les points 6, 7, 8 de la procédure "MEMORISATION RAPIDE DES EMETTEURS"

EFFACEMENT DE TOUS LES EMETTEURS MEMORISES

Pour effacer tous les codes avec un Artemis mémorisé, procéder ainsi:

1. N'alimenter que la centrale à programmer
2. Activer la programmation d'ARTEMIS
3. Appuyer sur les touches UP ou DOWN, le temps que le led 3 s'allume fixement tandis que les autres clignotent.
4. Appuyer et maintenir pressées les touches UP+DOWN, le temps que le moteur se meuve dans les deux directions pour indiquer le bon effacement des codes.
5. Relâcher les touches
6. Pour sortir de la programmation, appuyer sur la touche STOP

Pour effacer tous les codes avec un Artemis NON mémorisé, procéder ainsi:

1. Couper l'alimentation du moteur sur lequel effacer tous les codes
2. Activer la programmation d'ARTEMIS
3. Appuyer sur les touches UP ou DOWN, le temps que le led 3 s'allume fixement
4. Appuyer et maintenir pressées les touches UP+DOWN
5. Alimenter le moteur et attendre que le moteur se meuve dans les deux directions pour indiquer le bon effacement des codes
6. Pour sortir de la programmation, appuyer sur la touche STOP

PROGRAMMATION DE LA POSITION SUPÉRIEURE DE LA BUTÉE

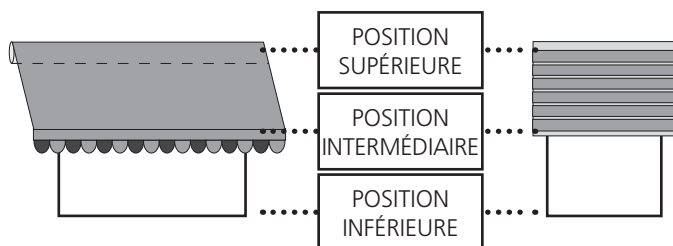

Pour configurer la position supérieure de la butée sur un volet roulant équipé de bloc dans le point supérieur, il faut disposer d'une télécommande déjà mémorisée et procéder ainsi:

1. N'alimenter que la centrale à programmer
2. Activer la programmation d'ARTEMIS
3. Appuyer sur les touches UP ou DOWN, le temps que le led 4 s'allume fixement tandis que les autres clignotent.
4. Appuyer et maintenir pressées les touches UP+DOWN, le temps que le moteur se meuve dans les deux directions pour indiquer l'entrée en programmation
5. Relâcher les touches, le moteur s'arrête
6. Appuyer sur la touche UP: le volet roulant monte à vitesse normale
7. Une fois arrivé en butée à l'arrêt supérieur, il s'arrête et mémorise la position
8. Pour sortir de la programmation, appuyer sur la touche STOP

Pour configurer la position supérieure de la butée sur un volet roulant sans bloc dans le point supérieur, il faut disposer d'une télécommande déjà mémorisée et procéder ainsi:

Répéter les points 1,2,3,4,5 à peine décrits

6. Porter le volet roulant à la position supérieure désirée à l'aide des touches UP et DOWN. Pour effectuer un réglage précis, appuyer sur la touche UP+DOWN quand le moteur s'approche de la butée: le moteur commence à se mouvoir par saccades
7. Appuyer sur la touche de STOP à atteinte de la position désirée
8. Pour sortir de la programmation, appuyer sur la touche STOP

PROGRAMMATION DE LA POSITION INFÉRIEURE DE LA BUTÉE

Pour configurer la position inférieure de la butée, il faut disposer d'une télécommande déjà mémorisée et procéder ainsi:

1. N'alimenter que la centrale à programmer
2. Activer la programmation d'ARTEMIS
3. Appuyer sur les touches UP ou DOWN, le temps que le led 5 s'allume fixement tandis que les autres clignotent.
4. Appuyer et maintenir pressées les touches UP+DOWN, le temps que le moteur se meuve dans les deux directions pour indiquer l'entrée en programmation
5. Relâcher les touches, le moteur s'arrête
6. Porter le volet roulant à la position INFÉRIEURE désirée à l'aide des touches UP et DOWN. Pour effectuer un réglage précis, appuyer sur les touches UP+DOWN quand le moteur s'approche de la butée: le moteur commence à se mouvoir par saccades
7. Appuyer sur la touche de STOP à atteinte de la position désirée
8. Pour sortir de la programmation, appuyer sur la touche STOP

PROGRAMMATION DE LA POSITION INTERMÉDIAIRE DE LA BUTÉE

Pour configurer la position intermédiaire de la butée, il faut disposer d'une télécommande déjà mémorisée et procéder ainsi:

1. Porter le volet roulant à la position INTERMÉDIAIRE souhaitée
2. Activer la programmation d'ARTEMIS
3. Appuyer sur les touches UP ou DOWN, le temps que le led 6 s'allume fixement tandis que les autres clignotent.
4. Appuyer sur les touches UP+DOWN de l'émetteur, le temps que le moteur confirme la mémorisation de la position intermédiaire en se mouvant pendant 1/2 seconde dans les deux directions
5. Relâcher les touches
6. Pour sortir de la programmation, appuyer sur la touche STOP

Pour porter le volet roulant en position intermédiaire, appuyer sur la touche de STOP pendant au moins 3 secondes (avec moteur à l'arrêt): le volet roulant se meut jusqu'à atteinte de la position mémorisée.

Pour effacer la position intermédiaire, il faut disposer d'une télécommande déjà mémorisée et répéter la procédure à peine décrite.

PROGRAMMATION DU NIVEAU D'INTERVENTION DU CAPTEUR DE VENT

 **ATTENTION:** pour provoquer la fermeture du rideau, le capteur de vent doit détecter une valeur supérieure au seuil établi pendant au moins 5 secondes. La fermeture du rideau causée par un grand vent provoque le bloc de l'automation pendant 8 minutes.

Pour configurer le niveau d'intervention du capteur de vent, il faut disposer d'une télécommande déjà mémorisée et procéder ainsi:

1. N'alimenter que la centrale à programmer
2. Activer la programmation d'ARTEMIS
3. Appuyer sur les touches UP ou DOWN, le temps que les led 1 +2 s'allument fixement tandis que les autres clignotent.
4. Appuyer sur les touches UP+DOWN, le temps que le moteur se meuve par saccades pour signaler l'entrée en programmation.
Le nombre de déclics que le moteur effectue correspond au niveau actuellement établi:
1 déclic = niveau 1 = 10 Km/h
2 déclics = niveau 2 = 15 Km/h
3 déclics = niveau 3 = 20 Km/h
4 déclics = niveau 4 = 30 Km/h (valeur de défaut)
5 déclics = niveau 5 = 40 Km/h
5. Relâcher les touches
6. Pour augmenter le niveau, appuyer sur la touche UP et pour le diminuer, appuyer sur la touche DOWN; dès que la centrale reçoit la commande, elle affiche le nouveau niveau et actionne le moteur avec le nombre de déclics correspondants
7. Une fois la valeur souhaitée atteinte, appuyer sur la touche de STOP: la centrale affichera une fois encore la valeur établie en guise de confirmation.
8. Pour sortir de la programmation, appuyer sur la touche STOP

PROGRAMMATION DU NIVEAU D'INTERVENTION DU CAPTEUR DE SOLEIL

 **ATTENTION:** pour provoquer l'ouverture du rideau, le capteur de soleil doit détecter une valeur supérieure au seuil établi pendant au moins 8 minutes. Pour provoquer sa fermeture, le capteur doit détecter une valeur inférieure au seuil établi pendant au moins 8 minutes.
Les interruptions de lumière (à cause des nuages) de moins d'1 minute ne sont pas détectées mais si ce délai était supérieur, le minuteur de 8 minutes se remet à zéro.

Pour configurer le niveau d'intervention du capteur de soleil, il faut disposer d'une télécommande déjà mémorisée et procéder ainsi:

1. N'alimenter que la centrale à programmer
2. Activer la programmation d'ARTEMIS
3. Appuyer sur les touches UP ou DOWN, le temps que les led 3 +4 s'allument fixement tandis que les autres clignotent.

4. Appuyer sur les touches UP+DOWN, le temps que le moteur se meuve par saccades pour signaler l'entrée en programmation.
Le nombre de déclics que le moteur effectue correspond au niveau actuellement établi:
1 déclic = niveau 1 = 2 klux
2 déclics = niveau 2 = 5 klux
3 déclics = niveau 3 = 10 Klux (valeur de défaut)
4 déclics = niveau 4 = 20 klux
5 déclics = niveau 5 = 40 klux
5. Relâcher les touches
6. Pour augmenter le niveau, appuyer sur la touche UP et pour le diminuer, appuyer sur la touche DOWN; dès que la centrale reçoit la commande, elle affiche le nouveau niveau et actionne le moteur conformément au nombre de déclics établis.
7. Une fois la valeur souhaitée atteinte, appuyer sur la touche de STOP: en guise de confirmation, la centrale affiche, une fois encore, la valeur établie
8. Pour sortir de la programmation, appuyer sur la touche STOP

PROGRAMMATION DU NIVEAU DE TEMPERATURE

Cette fonction permet de régler la température à 5 niveaux, en dessous desquels le capteur de soleil ne doit pas ouvrir le rideau et cela même si l'intensité de la lumière dépasse le niveau établi.

Cette fonction est particulièrement utile dans les Pays avec un climat rigide, où les journées ensoleillées sont fréquentes mais toutefois très froides. Dans ces situations, il n'est pas nécessaire d'ouvrir les rideaux qui empêcheraient aux rayons solaires de réchauffer la température des locaux.

Pour configurer le niveau de température, il faut disposer d'une télécommande déjà mémorisée et procéder ainsi:

1. N'alimenter que la centrale à programmer
2. Activer la programmation d'ARTEMIS
3. Appuyer sur les touches UP ou DOWN, le temps que les led 5 +6 s'allument fixement tandis que les autres clignotent.
4. Appuyer sur les touches UP+DOWN, le temps que le moteur se meuve par saccades pour signaler l'entrée en programmation.
Le nombre de déclics que le moteur effectue correspond au niveau actuellement établi:
1 déclic = niveau 1 = capteur désactivé (valeur de défaut)
2 déclics = niveau 2 = 0°C
3 déclics = niveau 3 = 5°C
4 déclics = niveau 4 = 10°C
5 déclics = niveau 5 = 15°C
5. Relâcher les touches
6. Pour augmenter le niveau, appuyer sur la touche UP et sur la touche DOWN pour la diminuer; dès que la centrale reçoit la commande, elle affiche le nouveau niveau et actionne le moteur conformément au nombre de déclics établis.
7. Une fois la valeur souhaitée atteinte, appuyer sur la touche de STOP: la centrale affichera une fois encore la valeur établie, en guise de confirmation.
8. Pour sortir de la programmation, appuyer sur la touche STOP

EMETTEURS DE LA SERIE ADLER

En utilisant un émetteur de la série ADLER il est possible de modifier les fonctions de l'armoire de commande pilotant le moteur tubulaire.

MÉMORISATION RAPIDE DES ÉMETTEURS

⚠ ATTENTION : le premier émetteur que l'on mémorise détermine la direction de mouvement du moteur.

⚠ ATTENTION : Si le store est plissé, effectuer la mémorisation de la première télécommande suivant la procédure « MÉMORISATION DES ÉMETTEURS ».

Pour mémoriser les télécommandes sur une armoire de commande vierge pilotant un volet roulant ou un store (NON plissé), suivre la procédure ci-après :

1. Alimenter seulement la armoire de commande à programmer
2. Presser et maintenir enfoncées les touches UP et DOWN jusqu'à ce que le moteur commence à démarrer en une direction
3. Relâcher les touches : le moteur s'arrête
4. Presser sur les touches UP ou DOWN selon la direction dans laquelle le roulant avançait avant de s'arrêter :
 - si le roulant montait appuyer sur la touche UP ; direction acquise : touche UP fait monter le roulant, touche DOWN fait descendre le roulant
 - si le roulant descendait appuyer sur la touche DOWN ; direction acquise : touche DOWN fait descendre le roulant, touche UP fait monter le roulant.
5. Programmation terminée

Pour ajouter d'autres télécommandes, suivre la procédure suivante:

6. Presser et maintenir enfoncées sur les touches UP et DOWN d'une télécommande déjà mémorisée jusqu'à ce que le moteur commence à démarrer en une direction
7. Relâcher les touches : le moteur s'arrête
8. Presser sur la touche UP ou DOWN de la nouvelle télécommande

PROGRAMMATION AVANCÉE DES FONCTIONS

Pour effectuer la programmation AVANCÉE des fonctions, il est nécessaire d'enlever le masque de la télécommande et de suivre soigneusement les procédures dédiées aux différentes fonctions.

Chaque fonction est sélectionnable en tapant un code pendant la procédure de programmation ; ci-après un tableau récapitulatif des fonctions avec les différents codes de programmation.

| CODE | | | FONCTION |
|------|----|----|---|
| A | B | C | |
| 12 | 11 | 11 | Mémorisation des émetteurs et sélection de la modalité store |
| 12 | 11 | 12 | Mémorisation des émetteurs et sélection de la modalité volets |
| 12 | 11 | 13 | Effacement total de tous les émetteurs mémorisés |
| 12 | 11 | 14 | Programmation de la position supérieure du fin de course |
| 12 | 11 | 15 | Programmation de la position inférieure du fin de course |
| 12 | 11 | 16 | Programmation de la position intermédiaire du fin de course |
| 12 | 11 | 17 | Programmation du niveau d'intervention du capteur de vent |
| 12 | 11 | 18 | Programmation du niveau d'intervention du capteur de soleil |
| 12 | 11 | 21 | Programmation du niveau de température |

A: code pour activer la programmation

B: indique le canal 1 de la télécommande ; pour le canal 2 les chiffres sont **12**, pour le canal 3 sont **13** et ainsi de suite jusqu'au canal 6

C: code de la fonction à programmer

Dans l'image suivante on illustre les références des touches et des DELs utilisées pendant la phase de programmation

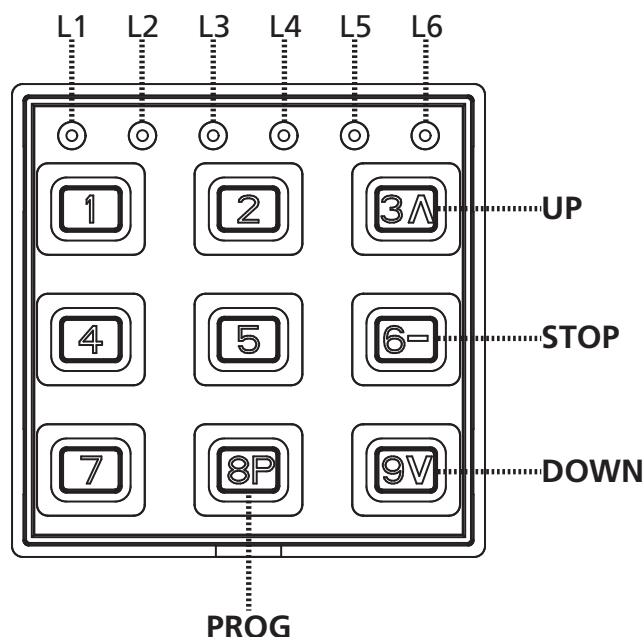

MÉMORISATION DES ÉMETTEURS ET SÉLECTION DE LA MODALITÉ STORE

 **ATTENTION** : le premier émetteur qu'on mémorise détermine la direction de mouvement du moteur.

Pour mémoriser un émetteur TX1 dans une centrale vierge suivre ce procédé :

1. Alimenter seulement l'armoire de commande à programmer.
2. Activer la programmation de ADLER en appuyant sur les touches 4 et 6 jusqu'à ce que les 6 DELs ne s'allument
3. Relâcher les touches et taper le code 12 **11 11**
Les deux chiffres mis en évidence indiquent le canal de la télécommande à mémoriser ; pour le canal 1 les chiffres sont **11**, pour le canal 2 sont **12**, pour le canal 3 sont **13** et ainsi de suite jusqu'au canal 6.
Une fois le code tapé, la DEL du canal sélectionné clignote pour 2 minutes après quoi elle sort de la programmation.
4. Presser et maintenir enfoncée la touche PROG de la télécommande TX1 jusqu'à ce que le moteur ne commence à démarrer vers une direction.
5. Relâcher la touche PROG : le moteur s'arrête.
6. Appuyer les touches UP ou DOWN selon la direction dans laquelle le moteur se bougeait avant de s'arrêter :
 - si le store montait, appuyer sur la touche UP ; direction acquise: la touche UP fait monter le store, la touche DOWN fait descendre le store;
 - si le store descendait, appuyer sur la touche DOWN; direction acquise: la touche DOWN fait descendre le store, la touche UP fait monter le store.
7. Pour sortir de la programmation, attendre que le LED s'éteigne ou appuyer sur la touche 1 pour sortir immédiatement.
8. Essayer d'actionner le store et vérifier qu'il marche selon la logique décrite. Si la logique est inversée, il est nécessaire effacer tous les codes mémorisés (voir procédure « EFFACEMENT DE TOUS LES ÉMETTEURS MÉMORISÉS ») et répéter les opérations précédentes.

Pour ajouter d'autres télécommandes suivre les points 6, 7, 8 de la procédure « Mémorisation RAPIDE des émetteurs »

MÉMORISATION DES ÉMETTEURS ET SÉLECTION DE LA MODALITÉ VOILETS

 **ATTENTION** : le premier émetteur qu'on mémorise détermine la direction de mouvement du moteur.

Pour mémoriser un émetteur TX1 dans une centrale vierge suivre ce procédé :

Répéter la procédure « 1. Mémorisation des émetteurs et sélection de la modalité store » mais en tapant le code 12 11 12 au point 3.

EFFACEMENT TOTAL DE TOUS LES ÉMETTEURS MÉMORISÉS

Pour effacer tous les émetteurs mémorisés dans la centrale, il est nécessaire avoir à disposition une télécommande précédemment mémorisée et suivre ce procédé :

1. Alimenter seulement l'armoire de commande à programmer
2. Activer la programmation de ADLER en appuyant sur les touches 4 et 6 jusqu'à ce que les 6 DELs ne s'allument
3. Relâcher les touches et taper le code 12 **11 13**
Les deux chiffres mis en évidence indiquent le canal de la télécommande mémorisé dans l'armoire de commande ; pour le canal 1 les chiffres sont **11**, pour le canal 2 sont **12**, pour le canal 3 sont **13** et ainsi de suite jusqu'au canal 6.
Une fois le code tapé, la DEL du canal sélectionné clignote pour 2 minutes après quoi elle sort de la programmation.
4. Positionner le roulant à la mi-hauteur par les touches UP-STOP-DOWN
5. Presser et maintenir enfoncée la touche PROG de la télécommande jusqu'à ce que le moteur ne commence à démarrer vers une direction.
6. Relâcher la touche PROG : le moteur s'arrête
7. Pour sortir de la programmation, attendre que le LED s'éteigne ou appuyer sur la touche 1 pour sortir immédiatement.

Pour effacer tous les codes avec un émetteur non-mémorisé suivre ce procédé :

1. Enlever l'alimentation au système.
2. Activer la programmation de ADLER en appuyant sur les touches 4 et 6 jusqu'à ce que les 6 DELs ne s'allument
3. Relâcher les touches et taper le code 12 **11 13**
4. Appuyer et maintenir appuyée la touche PROG.
5. Alimenter les armoires de commande sur lesquelles on veut effectuer l'effacement
6. Presser sur la touche PROG jusqu'à ce que le moteur ne démarre pour environ 1/2 seconde dans les deux directions, indiquant la fin de l'effacement
7. Relâcher la touche PROG : le moteur s'arrête
8. Pour sortir de la programmation, attendre que le LED s'éteigne ou appuyer sur la touche 1 pour sortir immédiatement.

PROGRAMMATION DE LA POSITION SUPÉRIEURE DU FIN DE COURSE

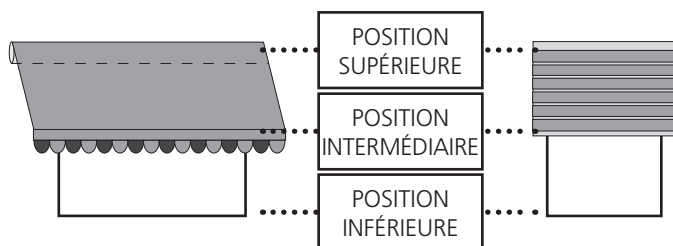

Pour régler la position supérieure du fin de course sur un store équipé avec blocage sur le point supérieur il est nécessaire disposer d'une télécommande précédemment mémorisée et suivre ce procédé :

1. Alimenter seulement l'armoire de commande à programmer
2. Activer la programmation de ADLER en appuyant sur les touches 4 et 6 jusqu'à ce que les 6 DELs ne s'allument
3. Relâcher les touches et taper le code 12 11 14.
Les deux chiffres mis en évidence indiquent le canal de la télécommande mémorisé dans l'armoire de commande ; pour le canal 1 les chiffres sont 11, pour le canal 2 sont 12, pour le canal 3 sont 13 et ainsi de suite jusqu'au canal 6.
Une fois le code tapé, la DEL du canal sélectionné clignote pour 2 minutes après quoi elle sort de la programmation.
4. Positionner le roulant à la mi-hauteur par les touches UP-STOP-DOWN
5. Presser et maintenir enfoncée la touche PROG de la télécommande jusqu'à ce que le moteur bouge dans les deux directions pour demi-seconde, en indiquant l'entrée en programmation.
6. Relâcher la touche PROG.
7. Appuyer la touche UP : le store monte à vitesse normale
8. Arrivée à son arrêt supérieur, il s'arrête et mémorise la position
9. Pour sortir de la programmation, attendre que le LED s'éteigne ou appuyer sur la touche 1 pour sortir immédiatement.

Pour régler la position supérieure du fin de course sur un store sans blocage sur le point supérieur il est nécessaire disposer d'une télécommande précédemment mémorisée et suivre ce procédé:

Répéter les points 1,2,3,4,5,6 qu'on vient de décrire

7. Positionner le volet à la position SUPÉRIEURE souhaitée en agissant sur les touches UP et DOWN. Pour effectuer un réglage précis, presser sur la touche PROG lorsque le moteur s'approche en butée : le moteur commence à démarrer par saccades.
8. Appuyer la touche STOP lorsque la position désirée est rejointe
9. Pour sortir de la programmation, attendre que le LED s'éteigne ou appuyer sur la touche 1 pour sortir immédiatement

PROGRAMMATION DE LA POSITION INFÉRIEURE DU FIN DE COURSE

Pour régler la position inférieure du fin de course il est nécessaire disposer d'une télécommande précédemment mémorisée et suivre ce procédé:

1. Alimenter seulement l'armoire de commande à programmer
2. Activer la programmation de ADLER en appuyant sur les touches 4 et 6 jusqu'à ce que les 6 DELs ne s'allument
3. Relâcher les touches et taper le code 12 11 15.
Les deux chiffres mis en évidence indiquent le canal de la télécommande mémorisé dans l'armoire de commande ; pour le canal 1 les chiffres sont 11, pour le canal 2 sont 12, pour le canal 3 sont 13 et ainsi de suite jusqu'au canal 6.
Une fois le code tapé, la DEL du canal sélectionné clignote pour 2 minutes après quoi elle sort de la programmation.
4. Positionner le roulant à la mi-hauteur par les touches UP-STOP-DOWN
5. Presser et maintenir enfoncée la touche PROG de la télécommande jusqu'à ce que le moteur bouge dans les deux directions pour demi-seconde, en indiquant l'entrée en programmation.
6. Relâcher la touche PROG.
7. Positionner le volet à la position INFÉRIEURE souhaitée en agissant sur les touches UP et DOWN. Pour effectuer un réglage précis, presser sur la touche PROG lorsque le moteur s'approche en butée : le moteur commence à démarrer par saccades.
8. Appuyer la touche STOP lorsque la position désirée est rejointe
9. Pour sortir de la programmation, attendre que le LED s'éteigne ou appuyer sur la touche 1 pour sortir immédiatement.

PROGRAMMATION DE LA POSITION INTERMÉDIAIRE DU FIN DE COURSE

Pour régler la position intermédiaire du fin de course il est nécessaire disposer d'une télécommande précédemment mémorisée et suivre ce procédé :

1. Alimenter seulement l'armoire de commande à programmer
2. Activer la programmation de ADLER en appuyant sur les touches 4 et 6 jusqu'à ce que les 6 DELs ne s'allument
3. Relâcher les touches et taper le code 12 11 16.
Les deux chiffres mis en évidence indiquent le canal de la télécommande mémorisé dans l'armoire de commande ; pour le canal 1 les chiffres sont 11, pour le canal 2 sont 12, pour le canal 3 sont 13 et ainsi de suite jusqu'au canal 6.
Une fois le code tapé, la DEL du canal sélectionné clignote pour 2 minutes après quoi elle sort de la programmation.
4. Positionner le roulant à la position INTERMÉDIAIRE souhaitée utilisant les touches UP-STOP-DOWN
5. Appuyer et maintenir appuyé - pour environ 5 secondes - la touche PROG de l'émetteur jusqu'à quand le moteur bouge dans les deux directions pour demi-seconde, en indiquant la mémorisation de la position intermédiaire.
6. Relâcher la touche PROG.
7. Pour sortir de la programmation, attendre que le LED s'éteigne ou appuyer sur la touche 1 pour sortir immédiatement.

Pour positionner le store en position intermédiaire appuyer la touche STOP pour environ 3 secondes (le moteur arrêté): le store bouge jusqu'à rejoindre la position mémorisée.

Pour effacer la position intermédiaire, il est nécessaire d'avoir à la disposition une télécommande précédemment mémorisée et de répéter la procédure qu'on vient de décrire, n'effectuant pas le point 4

PROGRAMMATION DU NIVEAU D'INTERVENTION DU CAPTEUR DE VENT

ATTENTION: pour provoquer la fermeture du store, le capteur de vent doit détecter une valeur supérieure au seuil donné pour au moins 5 secondes. La fermeture du store provoquée par le vent fort bloque l'automatisation pour au moins 8 minutes.

Pour régler le niveau d'intervention du capteur de vent, il faut avoir à disposition une télécommande précédemment mémorisée et suivre ce procédé :

1. Activer la programmation de ADLER en appuyant sur les touches 4 et 6 jusqu'à ce que les 6 DELs ne s'allument
2. Relâcher les touches et taper le code 12 **11** 17
Les deux chiffres mis en évidence indiquent le canal de la télécommande mémorisé dans l'armoire de commande ; pour le canal 1 les chiffres sont **11**, pour le canal 2 sont **12**, pour le canal 3 sont **13** et ainsi de suite jusqu'au canal 6.
Une fois le code tapé, la DEL du canal sélectionné clignote pour 2 minutes après quoi elle sort de la programmation.
3. Appuyer et maintenir appuyée (pour 5 secondes environs) la touche PROG de l'émetteur jusqu'à quand le moteur bouge à secousses dans les deux directions en signalant l'entrée en programmation.
4. Le nombre des secousses du moteur correspond au niveau actuel:
1 secousse = niveau 1 = 10 Km/h
2 secousses = niveau 2 = 15 Km/h
3 secousses = niveau 3 = 20 Km/h
4 secousses = niveau 4 = 30 Km/h (valeur standard)
5 secousses = niveau 5 = 40 Km/h
5. Relâcher la touche PROG.
6. Pour augmenter le niveau appuyer la touche UP et pour la réduire appuyer la touche DOWN.
7. Lorsque la centrale reçoit la commande, le nouveau niveau est visualisé par actionnement du moteur avec le nombre de secousses correspondantes.
8. Pour sortir de la programmation appuyer STOP : le moteur visualise encore une fois le niveau réglé et sort de la modalité programmation.
9. Pour sortir de la programmation, attendre que le LED s'éteigne ou appuyer sur la touche 1 pour sortir immédiatement.

PROGRAMMATION DU NIVEAU D'INTERVENTION DU CAPTEUR DE SOLEIL

ATTENTION: pour provoquer l'ouverture du store, le capteur de soleil doit détecter une valeur supérieure au seuil donné pour au moins 8 minutes. Pour en provoquer la fermeture, le capteur doit détecter une valeur inférieure au seuil donné pour au moins 8 minutes.

Interruptions de lumière (dues à nuages) de durée inférieure à 1 minute ne sont pas relevées, alors que le minuteur est mis à zéro quand la durée est supérieure à 1 minute.

Pour régler le niveau d'intervention du capteur de soleil, il est nécessaire utiliser une télécommande précédemment mémorisée et suivre ce procédé :

1. Activer la programmation de ADLER en appuyant sur les touches 4 et 6 jusqu'à ce que les 6 DELs ne s'allument
2. Relâcher les touches et taper le code 12 **11** 18
Les deux chiffres mis en évidence indiquent le canal de la télécommande mémorisé dans l'armoire de commande ; pour le canal 1 les chiffres sont **11**, pour le canal 2 sont **12**, pour le canal 3 sont **13** et ainsi de suite jusqu'au canal 6.
Une fois le code tapé, la DEL du canal sélectionné clignote pour 2 minutes après quoi elle sort de la programmation.

3. Appuyer et maintenir appuyée (pour 5 secondes environs) la touche PROG de l'émetteur jusqu'à quand le moteur bouge à secousses dans les deux directions en signalant l'entrée en programmation.
4. Le nombre des secousses du moteur correspond au niveau actuel:
1 secousse = niveau 1 = 2 Klux
2 secousses = niveau 2 = 5 Klux
3 secousses = niveau 3 = 10 Klux (valeur standard)
4 secousses = niveau 4 = 20 Klux
5 secousses = niveau 5 = 40 Klux
5. Relâcher la touche PROG.
6. Pour augmenter le niveau appuyer la touche UP et pour la réduire appuyer la touche DOWN.
7. Lorsque la centrale reçoit la commande, le nouveau niveau est visualisé par actionnement du moteur avec le nombre de secousses correspondantes.
8. Pour sortir de la programmation appuyer STOP : le moteur visualise encore une fois le niveau réglé et sort de la modalité programmation.
9. Pour sortir de la programmation, attendre que le LED s'éteigne ou appuyer sur la touche 1 pour sortir immédiatement.

PROGRAMMATION DU NIVEAU DE TEMPÉRATURE

La température peut être réglé sur 5 niveaux, sous lesquels le capteur de soleil ne doit pas ouvrir le store, même si l'intensité de la lumière a dépassé le niveau réglé.

Cette fonction est particulièrement utile dans les Pays avec climat rigoureux, où les jours de soleil mais très froids sont fréquents. Dans ces cas, il n'est pas nécessaire ouvrir les stores, afin de permettre au soleil de chauffer l'intérieur de la maison.

Pour régler le niveau de température, il est nécessaire utiliser une télécommande précédemment mémorisé et suivre ce procédé :

1. Activer la programmation de ADLER en appuyant sur les touches 4 et 6 jusqu'à ce que les 6 DELs ne s'allument
2. Relâcher les touches et taper le code 12 **11** 21
Les deux chiffres mis en évidence indiquent le canal de la télécommande mémorisé dans l'armoire de commande ; pour le canal 1 les chiffres sont **11**, pour le canal 2 sont **12**, pour le canal 3 sont **13** et ainsi de suite jusqu'au canal 6.
Une fois le code tapé, la DEL du canal sélectionné clignote pour 2 minutes après quoi elle sort de la programmation.
3. Appuyer et maintenir appuyée (pour 5 secondes environs) la touche PROG de l'émetteur jusqu'à quand le moteur bouge à secousses dans les deux directions en signalant l'entrée en programmation.
4. Le nombre des secousses du moteur correspond au niveau actuel:
1 secousse = niveau 1 = capteur déshabilitété (valeur standard)
2 secousses = niveau 2 = 0°C
3 secousses = niveau 3 = 5°C
4 secousses = niveau 4 = 10°C
5 secousses = niveau 5 = 15°C
5. Relâcher la touche PROG.
6. Pour augmenter le niveau appuyer la touche UP et pour la réduire appuyer la touche DOWN.
7. Lorsque la centrale reçoit la commande, le nouveau niveau est visualisé par actionnement du moteur avec le nombre de secousses correspondantes.
8. Pour sortir de la programmation appuyer STOP : le moteur visualise encore une fois le niveau réglé et sort de la modalité programmation.
9. Pour sortir de la programmation, attendre que le LED s'éteigne ou appuyer sur la touche 1 pour sortir immédiatement.

EMETTEURS DE LA SERIE DEV-T1

L'utilisation d'un émetteur de la série DEV-T1 peut activer la procédure de mémorisation des émetteurs.

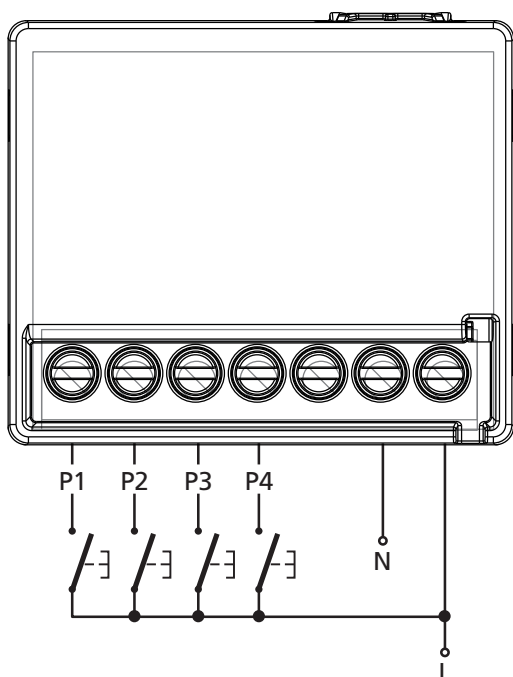

| | |
|-----------|--|
| P1 | Entrée bouton UP |
| P2 | Entrée bouton STOP |
| P3 | Entrée bouton DOWN |
| P4 | Activation de la phase de mémorisation codes |
| N | Alimentation neutre |
| L | Alimentation phase |

La pression combinée des trois boutons permet l'activation des fonctions suivantes sur la centrale de commande :

P2 + P1 - Activation du capteur de soleil

P2 + P3 - Désactivation du capteur de soleil

P1 + P3 - Commande de STOP

REMARQUE : la pression combinée des boutons doit être maintenue jusqu'à ce que la centrale signale la réception de la commande avec le mouvement du moteur et l'activation des relais.

MÉMORISATION DES ÉMETTEURS



ATTENTION : le premier émetteur qu'on mémorise détermine la direction de mouvement du moteur.

Pour mémoriser un émetteur TX1 dans une centrale vierge suivre ce procédé :

1. Alimenter seulement l'armoire de commande à programmer.
2. Appuyer et maintenir appuyé (pour 5 secondes environs) la touche P4 de l'émetteur TX1 jusqu'à quand le moteur bouge dans une direction.
3. Relâcher la touche P4 : le moteur s'arrête.
4. Appuyer les touches UP ou DOWN selon la direction dans laquelle le moteur se bougeait avant de s'arrêter :
 - si le store montait, appuyer sur la touche UP ; direction acquise: la touche UP fait monter le store, la touche DOWN fait descendre le store;
 - si le store descendait, appuyer sur la touche DOWN; direction acquise: la touche DOWN fait descendre le store, la touche UP fait monter le store.
5. Essayer d'actionner le store et vérifier qu'il marche selon la logique décrite. Si la logique est inversée, il est nécessaire effacer tous les codes mémorisés (voir Switch 3) et répéter les opérations précédentes.

Pour ajouter un autre émetteur TX2 à la centrale il est nécessaire avoir à disposition une télécommande précédemment mémorisée et suivre ce procédé:

1. Appuyer et maintenir appuyé, pour 5 secondes environs, la touche P4 du TX1 jusqu'à quand le moteur bouge.
2. Relâcher la touche P4, le moteur s'arrête.
3. Appuyer la touche UP ou DOWN du TX2 : l'émetteur est mémorisé avec la même logique du TX1.

EFFACEMENT TOTAL DE TOUS LES ÉMETTEURS MÉMORISÉS

Pour effacer tous les émetteurs mémorisés dans la centrale, il est nécessaire avoir à disposition une télécommande PROTEO, DUO, ARTEMIS ou ADLER et suivre la procédure d'effacement dédié.

DECLARACIÓN UE DE CONFORMIDAD Y DECLARACIÓN DE INCORPORACIÓN DE CUASI MÁQUINAS

Declaración en conformidad con las Directivas: 2014/35/UE (LVD); 2014/30/UE (EMC); 2006/42/CE (MD) ANEXO II, PARTE B

El fabricante V2 S.p.A., con sede en Corso Principi di Piemonte 65, 12035, Racconigi (CN), Italien

Declara bajo su propia responsabilidad que: el automatismo modelo:

LEX-RFE20-230V, LEX-RFE30-230V, LEX-RFE40-230V, LEX-RFE50-230V, LEX-RFE20-120V, LEX-RFE40-120V

Descripción: Servomotor electromecánico para cortinas de sol y persianas enrollables

- está destinado a ser incorporado en una cortina de sol / persiana enrollable para constituir una máquina conforme a la Directiva 2006/42/CE.
Dicha máquina no podrá ser puesta en servicio antes de ser declarada conforme con las disposiciones de la directiva 2006/42/CE (Anexo II-A)
- es conforme con los requisitos esenciales aplicables de las Directivas:
Directiva de máquinas 2006/42/CE (Anexo I, Capítulo 1)
Directiva de baja tensión 2014/35/UE
Directiva de compatibilidad electromagnética 2014/30/UE
Directiva de Radio 2014/53/UE
Directiva ROHS2 2011/65/CE

La documentación técnica está a disposición de la autoridad competente bajo petición fundada en:
V2 S.p.A., Corso Principi di Piemonte 65,
12035, Racconigi (CN), Italia

La persona autorizada para firmar la presente declaración de incorporación y a proporcionar la documentación técnica:
Giuseppe Pezzetto
Representante legal de V2 S.p.A.
Racconigi, a 01/06/2015



ADVERTENCIAS IMPORTANTES

- Lea atentamente las instrucciones antes de la instalación
- Siga todas las instrucciones: una instalación no correcta puede provocar graves daños
- L'instalación debe ser hecha por técnicos especializados que sepan atenerse a las normas de seguridad vigentes
- Para remplazar el cable de alimentación del motor, dirigirse a técnicos especializados
- No pinchar y no introducir tornillos por todo el largo del motor
- No poner el motor en contacto con líquidos.
- Evitar golpes, aplastamientos y caídas del motor.
- Eventuales daños o conexiones equivocadas anularán la garantía
- Si se ha provisto un desbloqueo manual, el elemento accionador debe ser instalado a una altura inferior a 1,8 m
- Antes de instalar el motor, quite todos los cables no necesarios e inhabilite los equipos que no sean necesarios para la puesta en movimiento
- Para la instalación de cortinas, es necesario mantener una distancia horizontal de al menos 0,4 m entre la parte en movimiento completamente desenrollada y cualquier objeto fijo
- El cable de alimentación no debe estar expuesto a la acción directa de los rayos del sol o de la lluvia
- Asegúrese de que todos los accesorios sean fijados de modo que el motor trabaja sin problemas mecánicos. La carga debe ser equilibrada a la potencia del motor
- Las conexiones eléctricas deben ser efectuadas por personal técnico especializado y operar en conformidad con las leyes
- No permita que los niños jueguen con los mandos fijos.
- Mantenga los mandos a distancia fuera del alcance de los niños
- Controle frecuentemente la instalación para evitar desequilibrios y signos de desgaste o daño en los cables y en los muelles
- No utilice en caso de que sean necesarias reparaciones o regulaciones
- Las partes en movimiento deben ser instaladas a una altura superior a 2,5 m del suelo o de cualquier otro nivel que permita el acceso
- El elemento accionador de un botón pulsador debe estar situado directamente cerca del elemento movido pero lejos de partes en movimiento e instalado a una altura mínima de 1,5 m
- Los mandos fijos deben ser instalados en una posición visible
- El dispositivo no puede ser utilizado en un ambiente exterior.



SERVICIO DE ASISTENCIA TÉCNICA

Para cualquier problema técnico ponerse en contacto con el Servicio Clientes V2 al número +39-0172.812411 activo de lunes a viernes, desde las 8:30 a las 12:30 y desde las 14:00 a las 18:00. Si necesitan ser atendidos en CASTELLANO, pueden llamar al número +34 935666483 de lunes a viernes, desde las 9:00 a las 13:30 y desde las 15:30 a las 19:00.

INSTALACIÓN

- Fijar los soportes **G** a la pared o a la caja de soporte.
- Insertar la corona **A** sobre el engranaje **B** del final de carrera (fig. 1).
- Insertar la polea **C** sobre el pernio del motor **D** (fig.1).
- Insertar la pieza F sobre la polea **C**.
- Introducir completamente el motor en el tubo enrollable.
- Fijar el tubo enrollable con la polea de arrastramiento con tornillo 4 x 10 (fig.2)

DESCRIPCIÓN

Este sistema de apertura está constituido por un motor tubular con cuadro de maniobras integrado con las características siguientes:

- Está dotada de un receptor radio 434.15 MHz.
- En cada cuadro de maniobras es posible memorizar hasta 30 diferentes canales
- El dispositivo se comanda con emisores radio de la serie PROTEO, DUO, ARTEMIS, ADLER y DEV-T1.
- Es posible comandar el toldo / persiana también mediante un pulsador de comando externo (del tipo Normalmente Abierto, de cualquier serie o modelo).
- La fase de programación se puede realizar vía radio o mediante pulsador externo.
- También es posible utilizar un sensor modelo WIND / MISTRAL / METEO / HURRICANE
- Detección de obstáculos (sólo con persianas con SICUR BLOCK): si durante el cierre de la persiana un obstáculo es detectado, el dispositivo abre completamente la persiana

LÓGICA DE FUNCIONAMIENTO DEL PULSADOR EXTERNO

A cada presión del pulsador el cuadro ejecuta de forma secuencial los comandos:

APRE ⇨ STOP ⇨ CIERRA ⇨ STOP ⇨ APRE ...

LÓGICA EMISOR

La lógica de funcionamiento a cada presión de la tecla es la siguiente:

UP: CIERRE ⇨ CIERRE ⇨ CIERRE

STOP: STOP ⇨ STOP ⇨ STOP

DOWN: APRE ⇨ APRE ⇨ APRE

ACTIVACIÓN DE LOS SENSORES

Para activar la función de los sensores es necesario que por lo meno un emisor sea memorizado.

⚠ CUIDADO:

- La intervención del anemómetro causa la inhibición del funcionamiento del emisor y del pulsador externo durante aproximadamente 8 minutos.
- El sensor anemométrico tiene que ser instalado cerca del toldo para evitar que un viento fuerte pueda dañar la estructura.

TIEMPO DE TRABAJO DEL MOTOR

La placa electrónica interrumpe el movimiento del motor después de 5 minutos: en caso de malfuncionamiento del final de carrera, este "time out" evita el sobrecalentamiento del motor.

EMISORES DE LA SERIE PROTEO / DUO

Utilizando un emisor de la serie PROTEO / DUO es posible modificar las funciones del cuadro de maniobras que controla el motor tubular.

El emisor tiene un dip-switch con 10 interruptores con el cual es posible modificar las funciones que se deseen: colocar en posición ON el interruptor correspondiente a la función que se desee programar y seguir atentamente el procedimiento que le corresponde.

ATENCIÓN: todos los demás interruptores tienen que ser colocados en posición OFF.

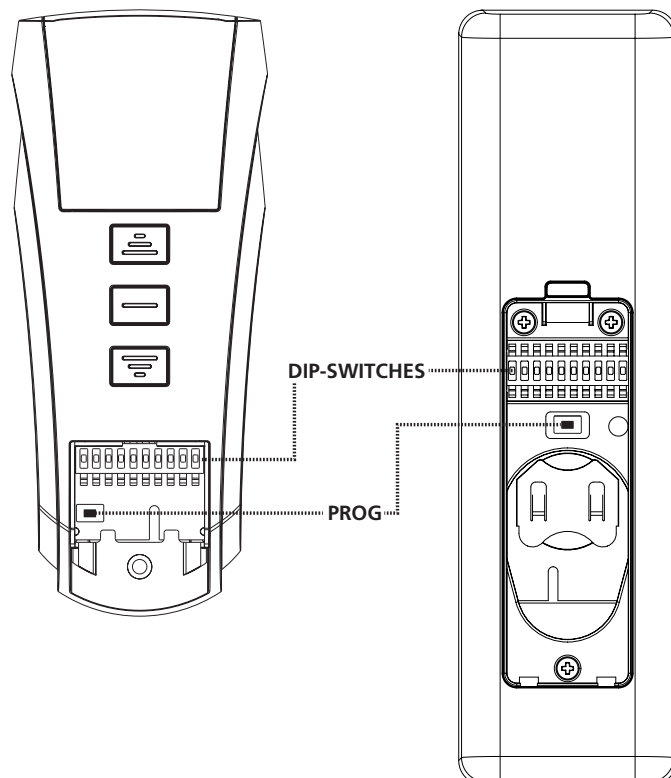

| SWITCH | FUNCION |
|--------|---|
| 1 | Memorización de los emisores y selección de la modalidad toldo |
| 2 | Memorización de los emisores y selección de la modalidad persiana |
| 3 | Cancelación total de los emisores memorizados |
| 4 | Programación de la posición superior del final de carrera |
| 5 | Programación de la posición inferior del final de carrera |
| 6 | Programación de la posición intermedia del final de carrera |
| 7 | Programación del nivel de intervención del sensor de viento |
| 8 | Programación del nivel de intervención del sensor de sol |
| 9 | No utilizado |
| 10 | Programación del nivel de temperatura |

SWITCH 1: MEMORIZACIÓN DE LOS EMISORES Y SELECCIÓN DE LA MODALIDAD TOLDO

 **ATENCIÓN:** el primer emisor memorizado determina la dirección de movimiento del motor.

Para memorizar un emisor TX1 en un cuadro de maniobras virgen proceder de la siguiente forma.

1. Alimente únicamente la centralita a programar
2. Colocar en posición ON el switch 1 del emisor TX1.
3. Solo emisores multicanal: pulsar más veces la tecla SELC del emisor TX1 hasta visualizar el canal deseado mediante los led.
4. Pulsar y mantener pulsada (alrededor 5 segundos) la tecla PROG del emisor TX1 hasta que el motor se mueva en un sentido.
5. Soltar la tecla PROG: el motor se para.
6. Pulsar las teclas UP o DOWN, según el sentido del toldo antes de pararse:
 - si el toldo estaba en subida, pulsar la tecla UP; sentido adquirido: la tecla UP mueve el toldo en subida, la tecla DOWN en bajada
 - si el toldo estaba en bajada, pulsar la tecla DOWN; sentido adquirido: la tecla DOWN mueve el toldo en bajada, la tecla UP en subida.
7. Colocar en posición OFF el switch 1.
8. Accionar el toldo y averiguar que funciona según la lógica descrita. Se la lógica está invertida es necesario cancelar todos los códigos memorizados (ver Switch 3) y repetir el procedimiento anterior.

Para añadir otro emisor TX2 en el cuadro de maniobras es necesario disponer de un emisor anteriormente memorizado (TX1) y proceder de la siguiente forma:

1. Solo emisores multicanal: pulsar más veces la tecla SELC del emisor TX1 hasta visualizar el canal memorizado mediante los led.
2. Solo DUO multicanal: pulsar más veces la tecla SELC del nuevo emisor TX2 hasta visualizar el canal que se desea memorizar mediante los led.
3. Colocar el toldo a media altura con el TX1.
4. Colocar en posición ON el switch 1 del emisor TX1.
5. Pulsar y mantener pulsada, alrededor 5 segundos, la tecla PROG del TX1 hasta que el motor se mueva.
6. Soltar la tecla PROG, el motor se para.
7. Pulsar la tecla UP o DOWN del TX2: el emisor es memorizado con la misma lógica del TX1.

SWITCH 2 : MEMORIZACIÓN DE LOS EMISORES Y SELECCIÓN DE LA MODALIDAD PERSIANA

 **ATENCIÓN:** el primer emisor memorizado determina la dirección de movimiento del motor.

Para memorizar un emisor TX1 en un cuadro de maniobras virgen proceder de la siguiente forma.

Repetir el procedimiento del switch 1 pero utilizando solo el switch 2.

SWITCH 3: CANCELACIÓN TOTAL DE LOS EMISORES MEMORIZADOS

Para cancelar todos los emisores memorizados en el cuadro de maniobras es necesario disponer de un emisor anteriormente memorizado y proceder de la siguiente forma:

1. Alimente únicamente la centralita a programar
2. Solo emisores multicanal: pulsar más veces la tecla SELC del emisor hasta visualizar el canal memorizado en el display o mediante los led.
3. Colocar la persiana a media altura.
4. Colocar en posición ON el switch 3 del emisor
5. Pulsar y mantener pulsada la tecla PROG del emisor hasta que el motor se mueva en ambas direcciones para 1 sec., indicando el final de la cancelación.
6. Soltar la tecla PROG y colocar en posición OFF el switch 3 del emisor.

Para ejecutar una cancelación total de los códigos, con un emisor no memorizado, proceder de la siguiente forma.

1. Colocar la persiana a media altura.
2. Desactivar alimentación al sistema.
3. Colocar en posición ON el switch 3 de un emisor.
4. Pulsar y mantener pulsada la tecla PROG.
5. Activar la alimentación solamente en el cuadro sobre el cual se desea ejecutar la cancelación: después de 1 segundo el motor se mueve en ambas direcciones para señalar la correcta cancelación.
6. Soltar la tecla PROG y colocar en posición OFF el switch 3.

SWITCH 4: PROGRAMACIÓN DE LA POSICIÓN SUPERIOR DEL FINAL DE CARRERA

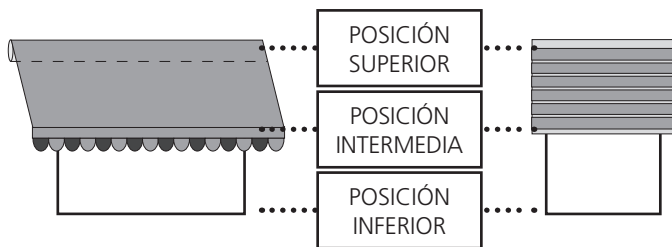

Para programar la posición superior del final de carrera sobre una persiana enrollable con bloqueo al punto superior es necesario disponer de un emisor anteriormente memorizado y proceder de la siguiente forma:

1. Alimente únicamente la centralita a programar
2. Solo emisores multicanal: pulsar más veces la tecla SELC del emisor hasta visualizar el canal memorizado.
3. Colocar la persiana a media altura.
4. Colocar en posición ON el switch 4 del emisor
5. Pulsar y mantener pulsada, alrededor 5 segundos, la tecla PROG del emisor hasta que el motor se mueva en ambas direcciones por medio segundo confirmando la entrada en programación
6. Soltar la tecla PROG
7. Pulsar la tecla UP: el toldo sube a velocidad normal
8. Llegado al tope superior, se para y memoriza la posición
9. Colocar en posición OFF el switch 4 del emisor

Para programar la posición superior del final de carrera sobre una persiana enrollable sin bloqueo al punto superior es necesario disponer de un emisor anteriormente memorizado y proceder de la siguiente forma:

1. Alimente únicamente la centralita a programar
2. Solo emisores multicanal: pulsar más veces la tecla SELC del emisor hasta visualizar el canal memorizado.
3. Colocar la persiana a media altura.
4. Colocar en posición ON el switch 4 del emisor
5. Pulsar y mantener pulsada, alrededor 5 segundos, la tecla PROG del emisor hasta que el motor se mueva en ambas direcciones por medio segundo confirmando la entrada en programación
6. Soltar la tecla PROG
7. Coloque la persiana a la posición SUPERIOR deseada utilizando las teclas UP y DOWN. Para realizar una regulación precisa pulse la tecla PROG cuando el motor se aproxime al tope: el motor comienza a moverse a saltos
8. Pulsar la tecla STOP hasta llegar la posición deseada: el motor se para y confirma la correcta memorización del final de carrera, moviéndose por medio segundo antes hacia abajo y después hacia arriba
9. Colocar en posición OFF el switch 4 del emisor

SWITCH 5: PROGRAMACIÓN DE LA POSICIÓN INFERIOR DEL FINAL DE CARRERA

Para programar la posición inferior del final de carrera es necesario disponer de un emisor anteriormente memorizado y proceder de la siguiente forma:

1. Solo emisores multicanal: pulsar más veces la tecla SELC del emisor hasta visualizar el canal memorizado.
2. Colocar la persiana a media altura.
3. Colocar en posición ON el switch 5 del emisor
4. Pulsar y mantener pulsada, alrededor 5 segundos, la tecla PROG del emisor hasta que el motor se mueva en ambas direcciones por medio segundo confirmando la entrada en programación
5. Soltar la tecla PROG
6. Coloque la persiana a la posición INFERIOR deseada utilizando las teclas UP y DOWN. Para realizar una regulación precisa pulse la tecla PROG cuando el motor se aproxime al tope: el motor comienza a moverse a saltos
7. Pulsar la tecla STOP hasta llegar la posición deseada: el motor se para y confirma la correcta memorización del final de carrera, moviéndose por medio segundo antes hacia arriba y después hacia abajo
8. Colocar en posición OFF el switch 5 del emisor

SWITCH 6: PROGRAMACIÓN DE LA POSICIÓN INTERMEDIA DEL FINAL DE CARRERA

Para programar la posición intermedia del final de carrera es necesario disponer de un emisor anteriormente memorizado y proceder de la siguiente forma:

1. Solo emisores multicanal: pulsar más veces la tecla SELC del emisor hasta visualizar el canal memorizado.
2. Colocar el toldo a la altura deseada con las teclas UP, DOWN y STOP
3. Colocar en posición ON el switch 6 del emisor
4. Pulsar y mantener pulsada, alrededor 5 segundos, la tecla PROG del emisor hasta que el motor se mueva en ambas direcciones por medio segundo confirmando la memorización de la posición intermedia
5. Soltar la tecla PROG
6. Colocar en posición OFF el switch 6 del emisor

Para colocar el toldo en posición intermedia pulsar la tecla STOP alrededor 3 segundos (con el motor detenido) : el toldo se mueve hasta llegar la posición memorizada

Para cancelar la posición intermedia anteriormente memorizada es necesario disponer de un emisor anteriormente memorizado y proceder de la siguiente forma:

1. Colocar la persiana a media altura.
2. Colocar en posición ON el switch 6 del emisor
3. Pulsar y mantener pulsada, alrededor 5 segundos, la tecla PROG del emisor hasta que el motor se mueva en ambas direcciones por medio segundo confirmando la cancelación de la posición intermedia
4. Soltar la tecla PROG
5. Colocar en posición OFF el switch 6 del emisor

SWITCH 7: PROGRAMACIÓN DEL NIVEL DE INTERVENCIÓN DEL SENSOR DE VIENTO

⚠ ATENCION: para provocar el cierre del toldo, el sensor tiene que relevar un valor superior al umbral memorizado durante por lo menos 5 segundos. El cierre provocado por el viento fuerte causa el bloqueo de la automatización por 8 minutos.

Para programar el nivel de intervención del sensor del viento es necesario disponer de un emisor anteriormente memorizado y proceder de la siguiente forma:

1. Solo emisores multicanal: pulsar más veces la tecla SELC del emisor hasta visualizar el canal memorizado mediante los led.
2. Colocar la persiana a media altura.
3. Colocar en posición ON el switch 7 del emisor.
4. Pulsar y mantener pulsada (alrededor 5 segundos) la tecla PROG del emisor hasta que el motor se mueva a intermitencia en ambos sentidos indicando la entrada en programación.
5. El número de movimientos que el motor hace corresponde al nivel actualmente programado:
1 movimiento = nivel 1 = 10 km/h
2 movimientos = nivel 2 = 15 km/h
3 movimientos = nivel 3 = 20 km/h
4 movimientos = nivel 4 = 30 km/h (valor estándar)
5 movimientos = nivel 5 = 40 km/h
6. Para aumentar el nivel pulsar la tecla UP y para disminuirlo pulsar la tecla DOWN.
7. En cuanto el cuadro recibe el comando, visualiza el nuevo nivel accionando el motor con un número de movimientos correspondientes.
8. Para salir de la programación pulsar STOP: el motor visualiza nuevamente el nivel programado y sale.

SWITCH 8 : PROGRAMACIÓN DEL NIVEL DE INTERVENCIÓN DEL SENSOR DE SOL

⚠ ATENCION: para provocar la apertura del toldo, el sensor de sol tiene que relevar un valor superior al umbral memorizado durante por lo menos 8 minutos. Para provocar el cierre, el sensor tiene que relevar un valor inferior al umbral memorizado durante por lo menos 8 minutos.
Interrupciones de luz (debidas a nubes) más breves de 1 minuto no son relevadas, las más largas de 1 minuto resetean el temporizador de 8 minutos.

Para arreglar el nivel de intervención del sensor de sol, es necesario utilizar un emisor anteriormente memorizado y proceder de la siguiente forma:

1. Solo emisores multicanal: pulsar más veces la tecla SELC del emisor hasta visualizar el canal memorizado mediante los led.
2. Colocar la persiana a media altura.
3. Colocar en posición ON el switch 8 del emisor.
4. Pulsar y mantener pulsada (alrededor 5 segundos) la tecla PROG del emisor hasta que el motor se mueva a intermitencia en ambos sentidos indicando la entrada en programación.
5. El número de movimientos que el motor hace corresponde al nivel actualmente programado:
1 movimiento = nivel 1 = 2 klux
2 movimientos = nivel 2 = 5 klux
3 movimientos = nivel 3 = 10 klux (valor estándar)
4 movimientos = nivel 4 = 20 klux
5 movimientos = nivel 5 = 40 klux

6. Para aumentar el nivel pulsar la tecla UP y para disminuirlo pulsar la tecla DOWN.
7. En cuanto el cuadro recibe el comando, visualiza el nuevo nivel accionando el motor con un número de movimientos correspondientes.
8. Para salir de la programación pulsar STOP: el motor visualiza nuevamente el nivel programado y sale.
9. Colocar en posición OFF el switch 8

Para deshabilitar el sensor de sol proceder de la siguiente forma:

1. Solo emisores multicanal: pulsar más veces la tecla SELC del emisor hasta visualizar el canal memorizado mediante los led.
2. Colocar la persiana a media altura.
3. Pulsar la tecla STOP y inmediatamente después la tecla DOWN (manteniendo pulsada la tecla STOP) hasta que el motor se mueva para 1 segundo en ambos los sentidos, indicando el final del procedimiento.

Para habilitar de nuevo el sensor de sol es suficiente repetir el procedimiento descrito, utilizando la tecla UP en lugar de la tecla DOWN.

SWITCH 10: PROGRAMACIÓN DEL NIVEL DE TEMPERATURA

La temperatura puede ser arreglada en 5 niveles, debajo de los cuales el sensor de sol no debe abrir el toldo, aunque la intensidad de la luz a sobrepasado el nivel arreglado por el switch 8.

Esta función es particularmente útil en los Países de clima riguroso, donde días de sol pero muy fríos son frecuentes. En esto caso, no es necesario abrir el toldo, para permitir al sol de calentar las habitaciones al interior.

Para arreglar el nivel de temperatura, es necesario utilizar un emisor anteriormente memorizado y proceder de la siguiente forma:

1. Solo emisores multicanal: pulsar más veces la tecla SELC del emisor hasta visualizar el canal memorizado mediante los led.
2. Colocar la persiana a media altura.
3. Colocar en posición ON el switch 10 del emisor.
4. Pulsar y mantener pulsada (alrededor 5 segundos) la tecla PROG del emisor hasta que el motor se mueva a intermitencia en ambos sentidos indicando la entrada en programación.
5. El número de movimientos que el motor hace corresponde al nivel actualmente programado:
1 movimiento = nivel 1 = sensor deshabilitado (valor estándar)
2 movimientos = nivel 2 = 0°C
3 movimientos = nivel 3 = 5°C
4 movimientos = nivel 4 = 10°C
5 movimientos = nivel 5 = 15°C
6. Para aumentar el nivel pulsar la tecla UP y para disminuirlo pulsar la tecla DOWN.
7. En cuanto el cuadro recibe el comando, visualiza el nuevo nivel accionando el motor con un número de movimientos correspondientes.
8. Para salir de la programación pulsar STOP: el motor visualiza nuevamente el nivel programado y sale.
9. Colocar en posición OFF el switch 10

TRANSMISOR DE LA SERIE ARTEMIS

Utilizando un transmisor de la serie ARTEMIS es posible modificar las funciones de la central que pilotea el motor tubular.

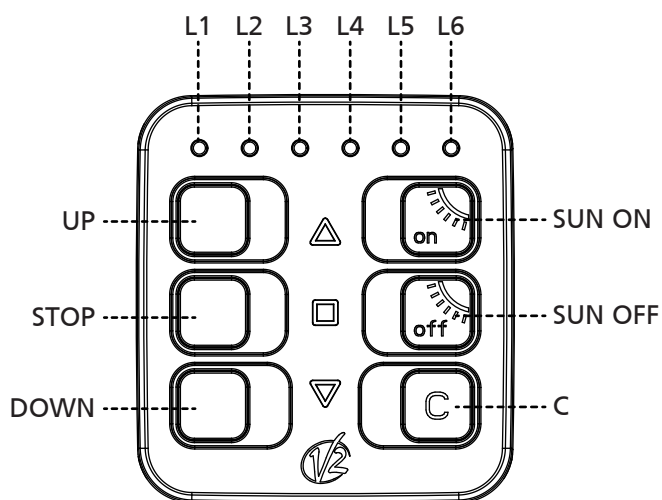
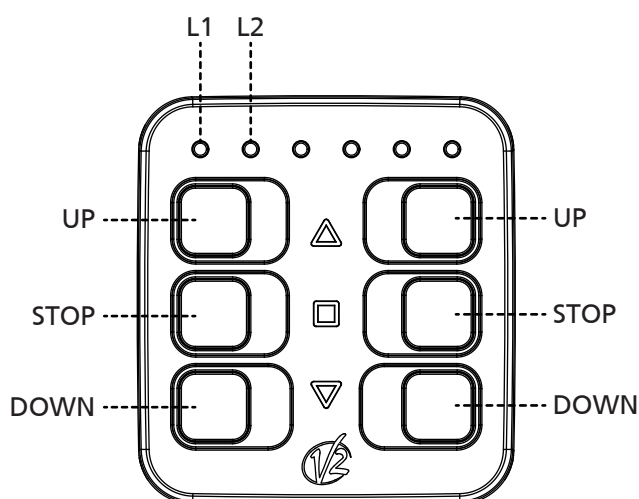
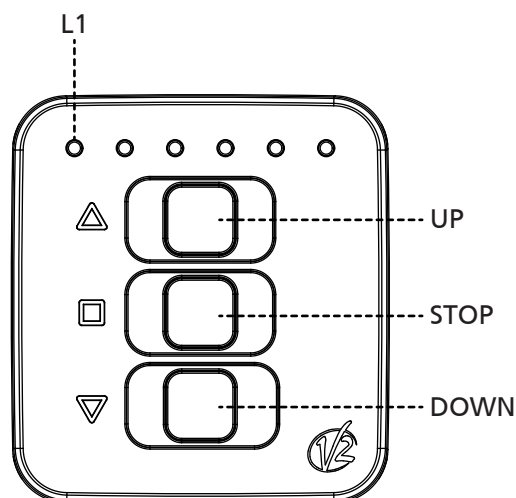

PROGRAMACIONES RÁPIDAS

MEMORIZACIÓN RÁPIDA DE LOS TRANSMISORES

ATENCIÓN: el primer transmisor que se memoriza determina la dirección de movimiento del motor.

ATENCIÓN: Si la cortina es un contenedor, efectúe la memorización del primer telemando siguiendo el procedimiento "MEMORIZACIÓN DE LOS TRANSMISORES"

Para memorizar los telemandos en una central virgen que pilotea una persiana enrollable o una cortina (NO de contenedor) proceda en el modo siguiente:

1. Alimente solo la central a programar
2. Active la programación siguiendo uno de los siguientes procedimientos

Artemis de 1 canal:

- Pulse y mantenga pulsadas las teclas UP+DOWN hasta que el motor comience a moverse en una dirección

Artemis de 2 canales:

- Pulse las teclas UP+DOWN de uno de los dos canales hasta que el motor comience a moverse en una dirección

Artemis de 6 canales:

- Seleccione el canal a programar con la tecla C
- Pulse las teclas UP+DOWN hasta que el motor comience a moverse en una dirección

3. Libere las teclas: el motor se detiene
4. Pulse las teclas UP o DOWN según la dirección a la que se mueva la persiana enrollable antes de detenerse:
 - si la persiana enrollable subía, pulse la tecla UP; dirección adquirida: tecla UP hace subir la persiana enrollable, tecla DOWN hace bajar la persiana enrollable
 - si la persiana enrollable bajaba pulse la tecla DOWN; dirección adquirida: tecla DOWN hace bajar la persiana enrollable, tecla UP hace subir la persiana enrollable.
5. Programación terminada

Para alcanzar otros telemandos proceda en el modo siguiente:

6. Pulse y mantenga pulsadas las teclas UP+DOWN de un telemando ya memorizado hasta que el motor comience a moverse en una dirección
7. Libere las teclas: el motor se detiene
8. Pulse la tecla UP o DOWN del nuevo telemando

ACTIVACIÓN DEL SENSOR DE SOL EN UNA CENTRAL

Pulse y mantenga pulsadas las teclas STOP+UP hasta que el motor confirme la operación efectuada moviéndose en los dos sentidos.

DESACTIVACIÓN DEL SENSOR DE SOL EN UNA CENTRAL

Pulse y mantenga pulsadas las teclas STOP+DOWN hasta que el motor confirme la operación efectuada moviéndose en los dos sentidos.

PROGRAMACIONES AVANZADAS

Para efectuar la programación AVANZADA es necesario activar la programación siguiendo uno de los siguientes procedimientos.

ACTIVACIÓN DE LA PROGRAMACIÓN

Artemis de 1 canal:

- Pulse las teclas STOP+UP+DOWN hasta que los 6 led se enciendan
- Libere las teclas: la programación permanece activa por 30 segundos durante los cuales los led están intermitentes

Artemis de 2 canales:

- Pulse las teclas STOP+UP+DOWN del canal a programar hasta que los 6 led se enciendan
- Libere las teclas: la programación permanece activa por 30 segundos durante los cuales los led están intermitentes

Artemis de 6 canales:

- Seleccione el canal a programar con la tecla C
- Pulse las teclas STOP+UP+DOWN hasta que los 6 led se enciendan
- Libere las teclas: la programación permanece activa por 30 segundos durante los cuales los led están intermitentes

NOTA: este procedimiento será el mismo para la programación de todas las funciones y no será repetido en los párrafos siguientes

Lista de las funciones disponibles:

1. Memorización de transmisores y selección de la modalidad cortina /persiana
2. Supresión de todos los transmisores memorizados
3. Programación de la posición superior del microinterruptor de tope
4. Programación de la posición inferior del microinterruptor de tope
5. Programación de la posición intermedia
6. Programación del nivel de intervención del sensor de viento
7. Programación del nivel de intervención del sensor de sol
8. Programación del nivel de temperatura

MEMORIZACIÓN DE LOS TRANSMISORES Y SELECCIÓN DE LA MODALIDAD CORTINA / PERSIANA



ATENCIÓN: el primer transmisor que se memoriza determina la dirección de movimiento del motor.

Para memorizar un transmisor en una central virgen proceda en el modo siguiente:

1. Alimente solo la central a programar
2. Active la programación de ARTEMIS
3. Para seleccionar la modalidad TIENDA pulse las teclas UP o DOWN hasta que el led 1 se encienda fijo y los otros estén intermitentes.

Para seleccionar la modalidad PERSIANA pulse las teclas UP o DOWN hasta que el led 2 esté encendido fijo y los otros estén intermitentes.

4. Pulse las teclas UP+DOWN hasta que el motor comience a moverse en una dirección

5. Libere las teclas, el motor se detiene
6. Pulse las teclas UP o DOWN según la dirección a la que se mueva la persiana enrollable antes de detenerse:
 - si la persiana enrollable subía, pulse la tecla UP; hace subir la persiana enrollable, la tecla DOWN hace bajar la persiana enrollable
 - si la persiana enrollable bajaba pulse la tecla DOWN; dirección adquirida, tecla UP hace subir la persiana enrollable.
7. Para salir de la programación pulse la tecla STOP
8. Pruebe accionar la persiana enrollable y controle que funcione según la lógica arriba descrita. Si la lógica está invertida es necesario suprimir todos los códigos memorizados (véase procedimiento "SUPRESIÓN DE TODOS LOS TRANSMISORES MEMORIZADOS") y repita las operaciones precedentes.

Para actualizar otros telemandos siga los puntos 6,7,8 del procedimiento "MEMORIZACIÓN RÁPIDA DE LOS TRANSMISORES"

SUPRESIÓN DE TODOS LOS TRANSMISORES MEMORIZADOS

Para suprimir todos los códigos con un Artemis memorizado proceda en el modo siguiente:

1. Alimente solo la central a programar
2. Active la programación de ARTEMIS
3. Pulse las teclas UP o DOWN hasta que el led 3 se encienda fijo y los otros estén intermitentes
4. Pulse y mantenga pulsadas las teclas UP+DOWN hasta que el motor se mueva en las dos direcciones indicando la correcta supresión de los códigos.
5. Libere las teclas
6. Para salir de la programación pulse la tecla STOP

Para suprimir todos los códigos con un Artemis NO memorizado proceda en el modo siguiente:

1. Corte la alimentación al motor donde se quieren suprimir todos los códigos
2. Active la programación de ARTEMIS
3. Pulse las teclas UP o DOWN hasta que el led 3 se encienda
4. Pulse y mantenga pulsadas las teclas UP+DOWN
5. Alimente el motor y espere que se mueva en los dos sentidos indicando la correcta supresión de los códigos
6. Para salir de la programación pulse la tecla STOP

PROGRAMACIÓN DE LA POSICIÓN SUPERIOR DEL MICROINTERRUPTOR DE TOPE

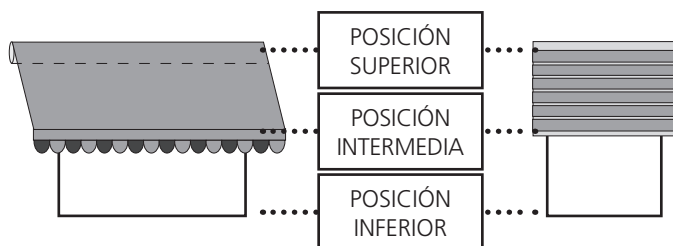

Para plantear la posición superior del microinterruptor de tope en un enrollable provisto de bloqueo en el punto superior es necesario tener a disposición un telemando precedentemente memorizado y proceder con los siguientes puntos:

1. Alimente solo la central a programar
2. Active la programación de ARTEMIS
3. Pulse las teclas UP o DOWN hasta que el led 4 se encienda fijo y los otros estén intermitentes
4. Pulse y mantenga pulsadas las teclas UP+DOWN hasta que el motor se mueva en las dos direcciones para indicar la entrada en programación
5. Libere las teclas, el motor se detiene
6. Pulse la tecla UP: la persiana enrollable sube a velocidad normal
7. Llegada al tope superior se detiene y memoriza la posición
8. Para salir de la programación pulse la tecla STOP

Para plantear la posición superior del microinterruptor de tope en un enrollable sin bloqueo en el punto superior es necesario tener a disposición un telemando precedentemente memorizado y proceder con los siguientes puntos:

Repita los puntos 1,2,3,4,5 recientemente descritos

6. Ponga la persiana enrollable en la posición superior deseada utilizando las teclas UP y DOWN. Para efectuar el ajuste preciso pulse la tecla UP+DOWN cuando el motor se acerque al microinterruptor de tope: el motor comienza a moverse por impulsos
7. Pulse la tecla STOP cuando se alcanza la posición deseada
8. Para salir de la programación pulse la tecla STOP

PROGRAMACIÓN DE LA POSICIÓN INFERIOR DEL MICROINTERRUPTOR DE TOPE

Para plantear la posición inferior del microinterruptor es necesario tener a disposición un telemando memorizada y proceder con los siguientes puntos:

1. Alimente solo la central a programar
2. Active la programación de ARTEMIS
3. Pulse las teclas UP o DOWN hasta que el led 5 se encienda fijo y los otros estén intermitentes
4. Pulse y mantenga pulsadas las teclas UP+DOWN hasta que el motor se mueva en las dos direcciones para indicar la entrada en programación
5. Libere las teclas, el motor se detiene
6. Ponga la persiana enrollable en la posición INFERIOR deseada utilizando las teclas UP o DOWN. Para efectuar un ajuste preciso pulse las teclas UP+DOWN cuando el motor se acerque al microinterruptor: el motor comienza a moverse por impulsos
7. Pulse la tecla STOP cuando se alcanza la posición deseada
8. Para salir de la programación pulse la tecla STOP

PROGRAMACIÓN DE LA POSICIÓN INTERMEDIA DEL MICROINTERRUPTOR

Para plantear la posición intermedia del microinterruptor de tope es necesario tener a disposición un telecomando memorizado y proceder con los siguientes puntos:

1. Ponga la persiana enrollable en la posición INTERMEDIA deseada
2. Active la programación de ARTEMIS
3. Pulse las teclas UP o DOWN hasta que el led 6 se encienda fijo y los otros estén intermitentes
4. Pulse las teclas UP+DOWN del transmisor hasta que el motor confirme la memorización de la posición intermedia, muévase por 1/2 segundo en las dos direcciones
5. Libere las teclas
6. Para salir de la programación pulse la tecla STOP

Para poner la persiana enrollable en posición intermedia pulse la tecla STOP por lo menos por 3 segundos (con el motor parado): la persiana enrollable se mueve hasta alcanzar la posición memorizada.

Para suprimir la posición intermedia es necesario tener a disposición un telemando precedentemente memorizado y repetir el procedimiento recientemente descrito.

PROGRAMACIÓN DEL NIVEL DE INTERVENCIÓN DEL SENSOR DE VIENTO

⚠ ATENCIÓN: para provocar el cierre de la cortina el sensor de viento debe detectar un valor superior al umbral planteado por lo menos 5 segundos. El cierre de la cortina causado por viento fuerte provoca el bloqueo de la automatización por 8 minutos.

Para plantear el nivel de intervención del sensor es necesario tener a disposición un telemando precedentemente memorizado y proceder con los siguientes puntos:

1. Alimente solo la central a programar
2. Active la programación de ARTEMIS
3. Pulse las teclas UP o DOWN hasta que los led 1+2 estén encendidos fijos y los otros estén intermitentes
4. Pulse las teclas UP+DOWN hasta que el motor se mueva por impulsos indicando la entrada en programación.
El número de impulsos que efectúa el motor corresponden al nivel actualmente planteado:
1 impulso = nivel 1 = 10 km/h
2 impulsos = nivel 2 = 15 km/h
3 impulsos = nivel 3 = 20 km/h
4 impulsos = nivel 4 = 30 km/h (valor por defecto)
5 impulsos = nivel 5 = 40 km/h
5. Libere las teclas
6. Para aumentar el nivel pulse la tecla UP y para disminuirlo pulse la tecla DOWN, apenas la central recibe el mando, visualiza el nuevo nivel accionando el motor con un número de impulsos correspondiente
7. Una vez alcanzado el valor deseado pulse la tecla STOP: la central confirma visualizando una vez más el valor planteado
8. Para salir de la programación pulse la tecla STOP

PROGRAMACIÓN DEL NIVEL DE INTERVENCIÓN DEL SENSOR DE SOL

⚠ ATENCIÓN: para provocar la apertura de la cortina el sensor de sol debe detectar un valor superior al umbral planteado por lo menos 8 minutos. Para provocar el cierre el sensor debe detectar un valor inferior al umbral planteado por lo menos 8 minutos. Las interrupciones de luz (a causa de nubes) de duración inferior a 1 minuto no son detectadas mientras que si superan 1 minuto el temporizador de 8 minutos se pone en cero.

Para plantear el nivel de intervención del sensor de sol es necesario disponer de un telemando precedentemente memorizado y proceder con los siguientes puntos:

1. Alimente solo la central a programar
2. Active la programación de ARTEMIS
3. Pulse las teclas UP o DOWN hasta que los led 3+4 estén encendidos fijos y los otros estén intermitentes

4. Pulse las teclas UP+DOWN hasta que el motor se mueva por impulsos indicando la entrada en programación.
El número de impulsos que efectúa el motor corresponden al nivel actualmente planteado:
1 impulso = nivel 1 = 2 klux
2 impulsos = nivel 2 = 5 klux
3 impulsos = nivel 3 = 10 klux (valor por defecto)
4 impulsos = nivel 4 = 20 klux
5 impulsos = nivel 5 = 40 klux
5. Libere las teclas
6. Para aumentar el nivel pulse la tecla UP y para disminuirlo pulse la tecla DOWN, apenas la central recibe el mando, visualiza el nuevo nivel accionando el motor con un número de impulsos correspondiente
7. Una vez alcanzado el valor deseado pulse la tecla STOP: la central confirma visualizando una vez más el valor planteado
8. Para salir de la programación pulse la tecla STOP

PROGRAMACIÓN DEL NIVEL DE TEMPERATURA

Esta función es permite ajustar la temperatura a 5 niveles, bajo los cuales el sensor de sol no debe abrir la cortina, incluso si la intensidad de la luz ha superado el nivel planteado.

Esta función es particularmente útil en los países con clima rígido, donde son frecuentes los días soleados pero muy fríos. En estas situaciones no es necesario abrir las tiendas que impedirían a los rayos solares calentar el ambiente interno.

Para plantear el nivel de temperatura es necesario tener a disposición un telemando precedentemente memorizado y proceder con los siguientes puntos:

1. Alimente solo la central a programar
2. Active la programación de ARTEMIS
3. Pulse las teclas UP o DOWN hasta que los led 5+6 estén encendidos fijos y los otros estén intermitentes
4. Pulse las teclas UP+DOWN hasta que el motor se mueva por impulsos indicando la entrada en programación.
El número de impulsos que efectúa el motor corresponden al nivel actualmente planteado:
1 impulso = nivel 1 = sensor deshabilitado (valor por defecto)
2 impulsos = nivel 2 = 0°C
3 impulsos = nivel 3 = 5°C
4 impulsos = nivel 4 = 10°C
5 impulsos = nivel 5 = 15°C
5. Libere las teclas
6. Para aumentar el nivel pulse la tecla UP y para disminuirlo pulse la tecla DOWN, apenas la central recibe el mando, visualiza el nuevo nivel accionando el motor con un número de impulsos correspondiente
7. Una vez alcanzado el valor deseado pulse la tecla STOP: la central confirma visualizando una vez más el valor planteado
8. Para salir de la programación pulse la tecla STOP

EMISORES DE LA SERIE ADLER

Utilizando un emisor de la serie ADLER es posible modificar las funciones de la centralita que gobierna el motor tubular.

MEMORIZACIÓN RÁPIDA DE LOS EMISORES

⚠ ATENCIÓN: El primer emisor que se memoriza determina el sentido de movimiento del motor.

⚠ ATENCIÓN: Si la cortina es de cajón ejecute la memorización del primer telecomando siguiendo el procedimiento "MEMORIZACIÓN DE LOS EMISORES"

Para memorizar los telecomandos en una centralita virgen que gobierna una veneciana o una cortina (NO de cajón) proceda como se indica a continuación:

1. Alimente únicamente la centralita a programar
2. Pulse y mantenga presionados las teclas UP y DOWN hasta que el motor se comience a mover en un sentido.
3. Libere las teclas: El motor se detiene
4. Pulse las teclas UP o DOWN según la dirección que se mueva la persiana antes de detenerse:
 - Si la persiana sube pulse la tecla UP, dirección adquirida: la tecla UP hace subir la persiana, la tecla DOWN hace bajar la persiana.
 - Si la persiana baja pulse la tecla DOWN, dirección adquirida: la tecla DOWN hace bajar la persiana, la tecla UP hace subir la persiana.
5. Programación concluida.

Para agregar otros telecomandos proceda como se indica a continuación:

6. Pulse y mantenga presionadas las teclas UP y DOWN de un telecomando memorizado hasta que el motor comience a moverse en un sentido.
7. Libere las teclas: El motor se detiene
8. Pulse las teclas UP o DOWN del nuevo telecomando.

PROGRAMACIÓN AVANZADA DE LAS FUNCIONES

Para realizar la programación AVANZADA de las funciones es necesario retirar la máscara del telecomando y seguir cuidadosamente los procedimientos correspondientes a las diversas funciones.

Toda función es seleccionable introduciendo un código durante el procedimiento de programación. A continuación se presenta una tabla con el resumen de las funciones con los diversos códigos de programación.

| CÓDIGO | | | CÓDIGO |
|--------|----|----|---|
| A | B | C | |
| 12 | 11 | 11 | Memorización de los emisores y selección de la modalidad toldo |
| 12 | 11 | 12 | Memorización de los emisores y selección de la modalidad persiana |
| 12 | 11 | 13 | Cancelación total de los emisores memorizados |
| 12 | 11 | 14 | Programación de la posición superior del final de carrera |
| 12 | 11 | 15 | Programación de la posición inferior del final de carrera |
| 12 | 11 | 16 | Programación de la posición intermedia del final de carrera |
| 12 | 11 | 17 | Programación del nivel de intervención del sensor de viento |
| 12 | 11 | 18 | Programación del nivel de intervención del sensor de sol |
| 12 | 11 | 21 | Programación del nivel de temperatura |

- A:** Código para activar la programación.
B: Indica el canal 1 del telecomando: para el canal 2 las cifras son 12, para el canal 3 son 13 y así hasta el canal 6.
C: Código de la función a programar.

En las imágenes que siguen se presentan las referencias de las teclas y los diodos luminosos utilizados durante la fase de programación.

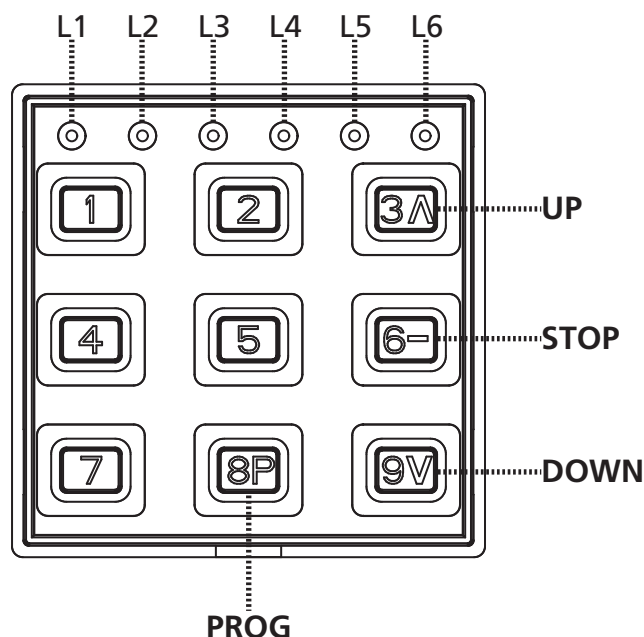

MEMORIZACIÓN DE LOS EMISORES



ATENCIÓN: el primer emisor memorizado determina la dirección de movimiento del motor.

Para memorizar un emisor TX1 en un cuadro de maniobras virgen proceder de la siguiente forma.

1. Alimente únicamente la centralita a programar
2. Active la programación del ADLER manteniendo presionadas las teclas 4 y 6 hasta que los seis diodos luminosos se enciendan.
3. Suelte las teclas e introduzca el código 12 **11** 11. Las dos cifras evidenciadas indican el canal del telecomando a memorizar; para el canal 1 las cifras son **11**, para el canal 2 son **12**, para el canal 3 son **13** y así hasta el canal 6. Terminada la introducción del código el diodo del canal seleccionado parpadea por 2 minutos después de los que se sale de la programación.
4. Pulse o mantenga presionada la tecla PROG del telemando TX1 hasta que el motor comience a moverse en un sentido.
5. Suelte la tecla PROG: El motor se detiene.
6. Pulsar las teclas UP o DOWN, según el sentido del toldo antes de pararse:
 - si el toldo estaba en subida, pulsar la tecla UP; sentido adquirido: la tecla UP mueve el toldo en subida, la tecla DOWN en bajada
 - si el toldo estaba en bajada, pulsar la tecla DOWN; sentido adquirido: la tecla DOWN mueve el toldo en bajada, la tecla UP en subida.
7. Para salir de la programación, esperar que el LED se apague o pulsar la tecla 1 para salir inmediatamente
8. Accionar el toldo y averiguar que funciona según la lógica descrita. Se la lógica está invertida es necesario cancelar todos los códigos memorizados (Véase el procedimiento "CANCELACIÓN DE TODOS LOS EMISORES MEMORIZADOS") y repetir el procedimiento anterior.

Para agregar otros telecomandos ejecute los puntos 6, 7 y 8 del procedimiento "MEMORIZACIÓN RÁPIDA" de los emisores".

CANCELACIÓN TOTAL DE LOS EMISORES MEMORIZADOS

Para cancelar todos los emisores memorizados en el cuadro de maniobras es necesario disponer de un emisor anteriormente memorizado y proceder de la siguiente forma:

1. Alimente únicamente la centralita a programar
2. Active la programación del ADLER manteniendo presionadas las teclas 4 y 6 hasta que los seis diodos luminosos se enciendan.
3. Suelte las teclas e introduzca el código 12 **11** 13. Las dos cifras evidenciadas indican el canal del telecomando memorizado en la centralita; para el canal 1 las cifras son **11**, para el canal 2 son **12**, para el canal 3 son **13** y así hasta el canal 6. Terminada la introducción del código el diodo del canal seleccionado parpadea por 2 minutos después de los que se sale de la programación.
4. Coloque la persiana a media altura mediante las teclas UP-STOP-DOWN
5. Pulse o mantenga presionada la tecla PROG del telemando hasta que el motor comience a moverse en un sentido.
6. Suelte la tecla PROG: El motor se detiene
7. Para salir de la programación, esperar que el LED se apague o pulsar la tecla 1 para salir inmediatamente

Para ejecutar una cancelación total de los códigos, con un emisor no memorizado, proceder de la siguiente forma.

1. Desactivar alimentación al sistema.
2. Active la programación del ADLER manteniendo presionadas las teclas 4 y 6 hasta que los seis diodos luminosos se enciendan.
3. Suelte las teclas e introduzca el código 12 11 13.
4. Pulsar y mantener pulsada la tecla PROG.
5. Alimente las centralitas en las que se quiere efectuar la cancelación.
6. Mantenga presionada la tecla PROG hasta que el motor se mueva alrededor de 1/2 segundo en ambas direcciones, indicando el fin de la cancelación.
7. Suelte la tecla PROG: El motor se detiene
8. Para salir de la programación, esperar que el LED se apague o pulsar la tecla 1 para salir inmediatamente

PROGRAMACIÓN DE LA POSICIÓN SUPERIOR DEL FINAL DE CARRERA

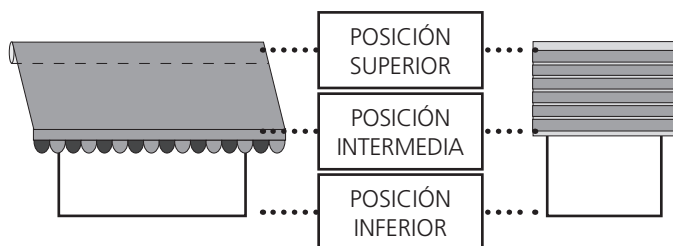

Para programar la posición superior del final de carrera sobre una persiana enrollable con bloqueo al punto superior es necesario disponer de un emisor anteriormente memorizado y proceder de la siguiente forma:

1. Alimente únicamente la centralita a programar
2. Active la programación del ADLER manteniendo presionadas las teclas 4 y 6 hasta que los seis diodos luminosos se enciendan.
3. Suelte las teclas e introduzca el código 12 11 14. Las dos cifras evidenciadas indican el canal del telecomando memorizado en la centralita; para el canal 1 las cifras son 11, para el canal 2 son 12, para el canal 3 son 13 y así hasta el canal 6. Terminada la introducción del código el diodo del canal seleccionado parpadea por 2 minutos después de los que se sale de la programación.
4. Coloque la persiana a media altura mediante las teclas UP-STOP-DOWN
5. Pulsar y mantener pulsada, alrededor 5 segundos, la tecla PROG del emisor hasta que el motor se mueva en ambas direcciones por medio segundo confirmando la entrada en programación
6. Soltar la tecla PROG
7. Pulsar la tecla UP: el toldo sube a velocidad normal
8. Llegado al tope superior, se para y memoriza la posición
9. Para salir de la programación, esperar que el LED se apague o pulsar la tecla 1 para salir inmediatamente

Para programar la posición superior del final de carrera sobre una persiana enrollable sin bloqueo al punto superior es necesario disponer de un emisor anteriormente memorizado y proceder de la siguiente forma:

Repita los puntos 1, 2, 3, 4, 5 y 6 antes descritos.

7. Coloque la persiana a la posición SUPERIOR deseada utilizando las teclas UP y DOWN. Para realizar una regulación precisa pulse la tecla PROG cuando el motor se aproxime al tope: el motor comienza a moverse a saltos
8. Pulsar la tecla STOP hasta llegar la posición deseada
9. Para salir de la programación, esperar que el LED se apague o pulsar la tecla 1 para salir inmediatamente

PROGRAMACIÓN DE LA POSICIÓN INFERIOR DEL FINAL DE CARRERA

Para programar la posición inferior del final de carrera es necesario disponer de un emisor anteriormente memorizado y proceder de la siguiente forma:

1. Alimente únicamente la centralita a programar
2. Active la programación del ADLER manteniendo presionadas las teclas 4 y 6 hasta que los seis diodos luminosos se enciendan.
3. Suelte las teclas e introduzca el código 12 11 15. Las dos cifras evidenciadas indican el canal del telecomando memorizado en la centralita; para el canal 1 las cifras son 11, para el canal 2 son 12, para el canal 3 son 13 y así hasta el canal 6. Terminada la introducción del código el diodo del canal seleccionado parpadea por 2 minutos después de los que se sale de la programación.
4. Coloque la persiana a media altura mediante las teclas UP-STOP-DOWN
5. Pulsar y mantener pulsada, alrededor 5 segundos, la tecla PROG del emisor hasta que el motor se mueva en ambas direcciones por medio segundo confirmando la entrada en programación
6. Soltar la tecla PROG
7. Coloque la persiana a la posición INFERIOR deseada utilizando las teclas UP y DOWN. Para realizar una regulación precisa pulse la tecla PROG cuando el motor se aproxime al tope: el motor comienza a moverse a saltos
8. Pulsar la tecla STOP hasta llegar la posición deseada
9. Para salir de la programación, esperar que el LED se apague o pulsar la tecla 1 para salir inmediatamente

PROGRAMACIÓN DE LA POSICIÓN INTERMEDIA DEL FINAL DE CARRERA

Para programar la posición intermedia del final de carrera es necesario disponer de un emisor anteriormente memorizado y proceder de la siguiente forma:

1. Alimente únicamente la centralita a programar
2. Active la programación del ADLER manteniendo presionadas las teclas 4 y 6 hasta que los seis diodos luminosos se enciendan.
3. Suelte las teclas e introduzca el código 12 11 16. Las dos cifras evidenciadas indican el canal del telecomando memorizado en la centralita; para el canal 1 las cifras son 11, para el canal 2 son 12, para el canal 3 son 13 y así hasta el canal 6. Terminada la introducción del código el diodo del canal seleccionado parpadea por 2 minutos después de los que se sale de la programación.
4. Coloque la persiana en la posición INTERMEDIA deseada mediante las teclas UP-STOP-DOWN.
5. Pulsar y mantener pulsada, alrededor 5 segundos, la tecla PROG del emisor hasta que el motor se mueva en ambas direcciones por medio segundo confirmando la memorización de la posición intermedia
6. Soltar la tecla PROG
7. Para salir de la programación, esperar que el LED se apague o pulsar la tecla 1 para salir inmediatamente

Para colocar el toldo en posición intermedia pulsar la tecla STOP alrededor 3 segundos (con el motor detenido) : el toldo se mueve hasta llegar la posición memorizada

Para cancelar la posición intermedia es necesario tener a disposición un telecomando memorizado con anterioridad y repetir el procedimiento antes descrito saltando el punto 4.

PROGRAMACIÓN DEL NIVEL DE INTERVENCIÓN DEL SENSOR DE VIENTO

⚠ ATENCION: para provocar el cierre del toldo, el sensor tiene que relevar un valor superior al umbral memorizado durante por lo menos 5 segundos. El cierre provocado por el viento fuerte causa el bloqueo de la automatización por 8 minutos.

Para programar el nivel de intervención del sensor del viento es necesario disponer de un emisor anteriormente memorizado y proceder de la siguiente forma:

1. Active la programación del ADLER manteniendo presionadas las teclas 4 y 6 hasta que los seis diodos luminosos se enciendan.
2. Suelte las teclas e introduzca el código 12 **11** 17.
Las dos cifras evidenciadas indican el canal del telecomando memorizado en la centralita; para el canal 1 las cifras son **11**, para el canal 2 son **12**, para el canal 3 son **13** y así hasta el canal 6. Terminada la introducción del código el diodo del canal seleccionado parpadea por 2 minutos después de los que se sale de la programación.
3. Pulsar y mantener pulsada (alrededor 5 segundos) la tecla PROG del emisor hasta que el motor se mueva a intermitencia en ambos sentidos indicando la entrada en programación.
4. El número de movimientos que el motor hace corresponde al nivel actualmente programado:
1 movimiento = nivel 1 = 10 km/h
2 movimientos = nivel 2 = 15 km/h
3 movimientos = nivel 3 = 20 km/h
4 movimientos = nivel 4 = 30 km/h (valor estándar)
5 movimientos = nivel 5 = 40 km/h
5. Soltar la tecla PROG
6. Para aumentar el nivel pulsar la tecla UP y para disminuirlo pulsar la tecla DOWN.
7. En cuanto el cuadro recibe el comando, visualiza el nuevo nivel accionando el motor con un número de movimientos correspondientes.
8. Para salir de la programación pulsar STOP: el motor visualiza nuevamente el nivel programado y sale.
9. Para salir de la programación, esperar que el LED se apague o pulsar la tecla 1 para salir inmediatamente

PROGRAMACIÓN DEL NIVEL DE INTERVENCIÓN DEL SENSOR DE SOL

⚠ ATENCION: para provocar la apertura del toldo, el sensor de sol tiene que relevar un valor superior al umbral memorizado durante por lo menos 8 minutos. Para provocar el cierre, el sensor tiene que relevar un valor inferior al umbral memorizado durante por lo menos 8 minutos. Interrupciones de luz (debidas a nubes) más breves de 1 minuto no son relevadas, las más largas de 1 minuto resetean el temporizador de 8 minutos.

Para arreglar el nivel de intervención del sensor de sol, es necesario utilizar un emisor anteriormente memorizado y proceder de la siguiente forma:

1. Active la programación del ADLER manteniendo presionadas las teclas 4 y 6 hasta que los seis diodos luminosos se enciendan.
2. Suelte las teclas e introduzca el código 12 **11** 18.
Las dos cifras evidenciadas indican el canal del telecomando memorizado en la centralita; para el canal 1 las cifras son **11**, para el canal 2 son **12**, para el canal 3 son **13** y así hasta el canal 6. Terminada la introducción del código el diodo del canal seleccionado parpadea por 2 minutos después de los que se sale de la programación.

3. Pulsar y mantener pulsada (alrededor 5 segundos) la tecla PROG del emisor hasta que el motor se mueva a intermitencia en ambos sentidos indicando la entrada en programación.
4. El número de movimientos que el motor hace corresponde al nivel actualmente programado:
1 movimiento = nivel 1 = 2 klux
2 movimientos = nivel 2 = 5 klux
3 movimientos = nivel 3 = 10 klux (valor estándar)
4 movimientos = nivel 4 = 20 klux
5 movimientos = nivel 5 = 40 klux
5. Soltar la tecla PROG
6. Para aumentar el nivel pulsar la tecla UP y para disminuirlo pulsar la tecla DOWN.
7. En cuanto el cuadro recibe el comando, visualiza el nuevo nivel accionando el motor con un número de movimientos correspondientes.
8. Para salir de la programación pulsar STOP: el motor visualiza nuevamente el nivel programado y sale.
9. Para salir de la programación, esperar que el LED se apague o pulsar la tecla 1 para salir inmediatamente

PROGRAMACIÓN DEL NIVEL DE TEMPERATURA

La temperatura puede ser arreglada en 5 niveles, debajo de los cuales el sensor de sol no debe abrir el toldo, aunque la intensidad de la luz a sobrepasado el nivel arreglado.

Esta función es particularmente útil en los Países de clima riguroso, donde días de sol pero muy fríos son frecuentes. En este caso, no es necesario abrir el toldo, para permitir al sol de calentar las habitaciones al interior.

Para arreglar el nivel de temperatura, es necesario utilizar un emisor anteriormente memorizado y proceder de la siguiente forma:

1. Active la programación del ADLER manteniendo presionadas las teclas 4 y 6 hasta que los seis diodos luminosos se enciendan.
2. Suelte las teclas e introduzca el código 12 **11** 21.
Las dos cifras evidenciadas indican el canal del telecomando memorizado en la centralita; para el canal 1 las cifras son **11**, para el canal 2 son **12**, para el canal 3 son **13** y así hasta el canal 6. Terminada la introducción del código el diodo del canal seleccionado parpadea por 2 minutos después de los que se sale de la programación.
3. Pulsar y mantener pulsada (alrededor 5 segundos) la tecla PROG del emisor hasta que el motor se mueva a intermitencia en ambos sentidos indicando la entrada en programación.
4. El número de movimientos que el motor hace corresponde al nivel actualmente programado:
1 movimiento = nivel 1 = sensor deshabilitado (valor estándar)
2 movimientos = nivel 2 = 0°C
3 movimientos = nivel 3 = 5°C
4 movimientos = nivel 4 = 10°C
5 movimientos = nivel 5 = 15°C
5. Soltar la tecla PROG
6. Para aumentar el nivel pulsar la tecla UP y para disminuirlo pulsar la tecla DOWN.
7. En cuanto el cuadro recibe el comando, visualiza el nuevo nivel accionando el motor con un número de movimientos correspondientes.
8. Para salir de la programación pulsar STOP: el motor visualiza nuevamente el nivel programado y sale.
9. Para salir de la programación, esperar que el LED se apague o pulsar la tecla 1 para salir inmediatamente

EMISORES DE LA SERIE DEV-T1

Utilizando un emisor de la serie DEV-T1 es posible activar el procedimiento para la memorización de los emisores.

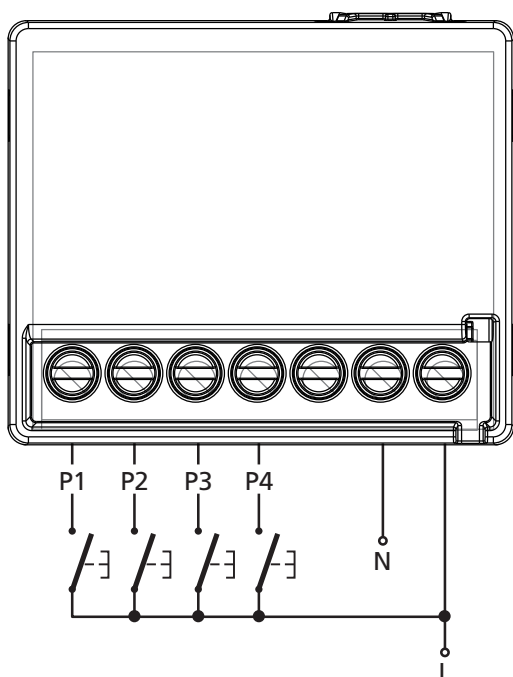

| | |
|-----------|---|
| P1 | Entrada botón UP |
| P2 | Entrada botón STOP |
| P3 | Entrada botón DOWN |
| P4 | Activación de la fase de memorización códigos |
| N | Alimentación neutral |
| L | Fase de alimentación |

La presión combinada de los tres botones permite activar las siguientes funciones en la central de mando:

P2 + P1 - Activación del sensor del sol

P2 + P3 - Desactivación del sensor del sol

P1 + P3 - STOP

NOTA: la presión combinada de los botones se deberá mantener hasta que la central señale la recepción del mando con el movimiento del motor o la activación de los relés.

MEMORIZACIÓN DE LOS EMISORES



ATENCIÓN: el primer emisor memorizado determina la dirección de movimiento del motor.

Para memorizar un emisor TX1 en un cuadro de maniobras virgen proceder de la siguiente forma.

1. Alimente únicamente la centralita a programar
2. Pulsar y mantener pulsada (alrededor 5 segundos) la tecla P4 del emisor TX1 hasta que el motor se mueva en un sentido.
3. Soltar la tecla P4: el motor se para.
4. Pulsar las teclas UP o DOWN, según el sentido del todo antes de pararse:
 - si el todo estaba en subida, pulsar la tecla UP; sentido adquirido: la tecla UP mueve el todo en subida, la tecla DOWN en bajada
 - si el todo estaba en bajada, pulsar la tecla DOWN; sentido adquirido: la tecla DOWN mueve el todo en bajada, la tecla UP en subida.
5. Accionar el todo y averiguar que funciona según la lógica descrita. Se la lógica está invertida es necesario cancelar todos los códigos memorizados (ver Switch 3) y repetir el procedimiento anterior.

Para añadir otro emisor TX2 en el cuadro de maniobras es necesario disponer de un emisor anteriormente memorizado (TX1) y proceder de la siguiente forma:

1. Pulsar y mantener pulsada, alrededor 5 segundos, la tecla PROG del TX1 hasta que el motor se mueva.
2. Soltar la tecla PROG, el motor se para.
3. Pulsar la tecla UP o DOWN del TX2: el emisor es memorizado con al misma lógica del TX1.

CANCELACIÓN TOTAL DE LOS EMISORES MEMORIZADOS

Para cancelar todos los emisores memorizados en el cuadro de maniobras es necesario disponer de un emisor PROTEO, DUO, ARTEMIS o ADLER y proceder con el procedimiento de cancelación dedicado.

EU-KONFORMITÄTSERKLÄRUNG UND EINBAUERKLÄRUNG FÜR UNVOLLSTÄNDIGE MASCHINEN

**Übereinstimmungserklärung mit den Richtlinien:
2014/35/EU (NSR); 2014/30/EU (EMV); 2006/42/EG (MRL)
ANHANG II, TEIL B**

Der Hersteller V2 S.p.A., mit Corso Principi di Piemonte 65,
12035, Racconigi (CN), Italien

Erklärt unter eigener Haftung, dass:
der Automatismus Modell:

LEX-RFE20-230V, LEX-RFE30-230V, LEX-RFE40-230V,
LEX-RFE50-230V, LEX-RFE20-120V, LEX-RFE40-120V

Beschreibung: Elektromechanisches Stellglied für Markisen und
Rollläden

- für die Inkorporation in ein/e Markise / Rollläden bestimmt ist und eine Maschine darstellt gemäß Richtlinie 2006/42/EG. Diese Maschine darf nicht in Betrieb genommen werden bevor sie nicht als den Bestimmungen der Richtlinie 2006/42/EG (Anhang II-A) konform erklärt wird
- konform mit den wesentlichen anwendbaren Bestimmungen der Richtlinien ist:
Maschinenrichtlinie 2006/42/EG (Anhang I, Kapitel 1)
Niederspannungsrichtlinie 2014/35/EG
Richtlinie über elektromagnetische Verträglichkeit 2014/30/EG
Funkrichtlinie 2014/53/EG
Richtlinie ROHS2 2011/65/EG

Die technische Dokumentation steht den zuständigen Behörden auf begründete Anfrage zur Verfügung bei:

V2 S.p.A., Corso Principi di Piemonte 65,
12035, Racconigi (CN), Italien

Folgende Person ist autorisiert, die Inkorporationserklärung zu unterzeichnen und die technische Dokumentation zur Verfügung zu stellen:

Giuseppe Pezzetto

Gesetzlicher Vertreter von V2 S.p.A.
Racconigi, den 01/06/2015



WICHTIGE HINWEISE

- Vor der Installation aufmerksam die Anleitung durchlesen
- Befolgen Sie alle Hinweise: eine nicht korrekte Installation kann schwere Schäden verursachen
- Die Montage muss von einem Fachmann ausgeführt werden, wobei alle geltenden Sicherheitsmassnahmen berücksichtigt werden müssen
- Bei Ersetzung des Elektrokabels sich an Fachpersonal wenden
- Keine Bohrungen oder Schrauben auf der ganzen Länge des Motors anbringen
- Der Motor darf mit keinerlei Flüssigkeiten in Kontakt kommen
- Motor vorsichtig handhaben und Stösse, bzw. Schläge etc. vermeiden
- Ein falscher Anschluss kann Defekte oder Schäden verursachen, worauf keinerlei Garantieansprüche gestellt werden können
- Wenn mit manueller Freigabe geliefert, muss das Stellelement auf einer Höhe unter 1,8 m installiert werden
- Vor der Installation des Motors alle nicht notwendigen Kabel entfernen und die für das Anschalten der Bewegung nicht notwendigen Vorrichtungen deaktivieren
- Für die Installation von Markisen ist es erforderlich, einen horizontalen Abstand von mindestens 0,4 m zwischen dem vollständig ausgerollten beweglichen Teil und irgendeinem festen Gegenstand einzuhalten
- Das Stromkabel darf nicht direktem Sonnenlicht oder Regen ausgesetzt werden
- Sicherstellen, dass alle Zubehörteile so befestigt sind, dass der Motor ohne mechanische Probleme läuft. Die Last muss auf die Motorleistung abgestimmt sein
- Die elektrischen Anschlüsse müssen von qualifiziertem Fachpersonal entsprechend den gesetzlichen Bestimmungen ausgeführt werden
- Verhindern Sie, dass Kinder mit den festen Steuerungen spielen
- Bewahren Sie die Fernbedienungen für Kinder unzugänglich auf
- Kontrollieren Sie häufig die Installation, um Unwuchtigkeiten und Verschleißzeichen oder Schäden an Kabeln und Federn zu vermeiden
- Nicht benutzen, wenn Reparaturen oder Einstellungen erforderlich sind
- Die beweglichen Teile müssen auf einer Höhe über 2,5 m vom Boden oder von jeder anderen Fläche, die einen Zugang ermöglicht, installiert werden.
- Das Stellelement der Taste muss sich direkt am bewegten Element, aber fern von sich in Bewegung befindenden Teilen befinden und auf einer Mindesthöhe von 1,5 m installiert werden
- Die festen Steuerungen müssen in sichtbarer Position installiert werden
- Die Vorrichtung darf nicht im Freien betrieben werden



TECHNISCHER KUNDENDIENST

Für technische Erläuterungen oder Installationsprobleme verfügt die Firma V2 SPA über einen Kundendienst, der zu Bürozeiten unter der Telefonnummer (+39) 01 72 81 24 11 erreicht werden kann.

MONTAGE

- Konsole **G** an Wand oder Hülse fixieren.
- Kranz **A** auf Ring **B** des Endanschlags anbringen.
- Antriebsrad **C** auf Vierkantstift des Motors anbringen **D** (Abbild.1)
- Befestigungsklammer **F** auf Vierkantstift **C** fixieren.
- Motor komplett in Tuchwelle einführen (Abbild. 2)
- Antriebsrad und Tuchwelle mit Schraube fixieren 4x10 (Abbild.2)

BESCHREIBUNG

Dieses Öffnungssystem besteht aus einem Rohrmotor mit integriertem Steuergehäuse und folgenden Eigenschaften:

- Ausgestattet mit einem Superheterodyn-Funkempfänger 434,15 MHz.
- Es sind bis zu 30 verschiedene Kanäle in jedem Steuergehäuse speicherbar
- Die Vorrichtung wird von Funksendern der Serie PROTEO, DUO, ARTEMIS, ADLER und DEV-T1 gesteuert.
- Der Vorhang / Rollladen kann auch über eine externe Steuertaste (mit Schließerkontakt einer beliebigen Serie oder Modells) betätigt werden.
- Die Programmierung kann per Funk erfolgen.
- Die Installation sieht den Einsatz eines Sensors der Modelle WIND / MISTRAL / METEO / HURRICANE
- Erkennung von Hindernissen (nur bei Rollläden mit SICUR BLOCK): wenn während des Schließens des Rollladens ein Hindernis festgestellt wird, öffnet die Vorrichtung den Rollladen wieder vollständig

BETRIEBSLOGIK DER EXTERNEN TASTE

Bei jeder Betätigung der Taste führt das Steuergehäuse nacheinander die folgenden Befehle aus:

ÖFFNEN ⇨ STOP ⇨ SCHLIESSEN ⇨ STOP ⇨ ÖFFNEN ...

SENDERLOGIK

Jede Betätigung der Tasten ist mit folgender Betriebslogik verbunden:

UP: SCHLIESSEN ⇨ SCHLIESSEN ⇨ SCHLIESSEN

STOP: STOP ⇨ STOP ⇨ STOP

DOWN: ÖFFNEN ⇨ ÖFFNEN ⇨ ÖFFNEN

AKTIVIERUNG DER SENSOREN

Zur Aktivierung der Sensoren ist es notwendig, dass zumindest ein Sender gespeichert ist.

! WICHTIG:

- Die Auslösung des Anemometers bewirkt die Unterbrechung des Betriebs der Fernbedienung und der externen Taste für etwa 8 Minuten.
- Der anemometrische Sensor muss in der Nähe des Vorhangs installiert werden, um zu vermeiden, dass ein eventuell zu starker Wind die Konstruktion beschädigen kann.

BETRIEBSZEIT DES MOTORS

Das Steuergehäuse unterbricht die Bewegung des Motors nach 5 Minuten: bei Funktionsstörungen des Endschalters vermeidet dieses "Timeout" eine Überhitzung des Motors.

SENDERN DER SERIE PROTEO / DUO

Bei Verwendung eines Senders der Serie PROTEO / DUO können die Funktionen des Steuergehäuses zur Pilotierung des Rohrmotors geändert werden.

Der Sender verfügt über einen Dip-Switch mit 10 Schaltern, mit denen es möglich ist, die gewünschten Funktionen zu ändern: stellen Sie den der zu programmierenden Funktion entsprechenden Schalter auf ON und führen Sie genau den entsprechenden Vorgang aus.

ACHTUNG: Alle anderen Schalter müssen auf OFF gestellt werden.

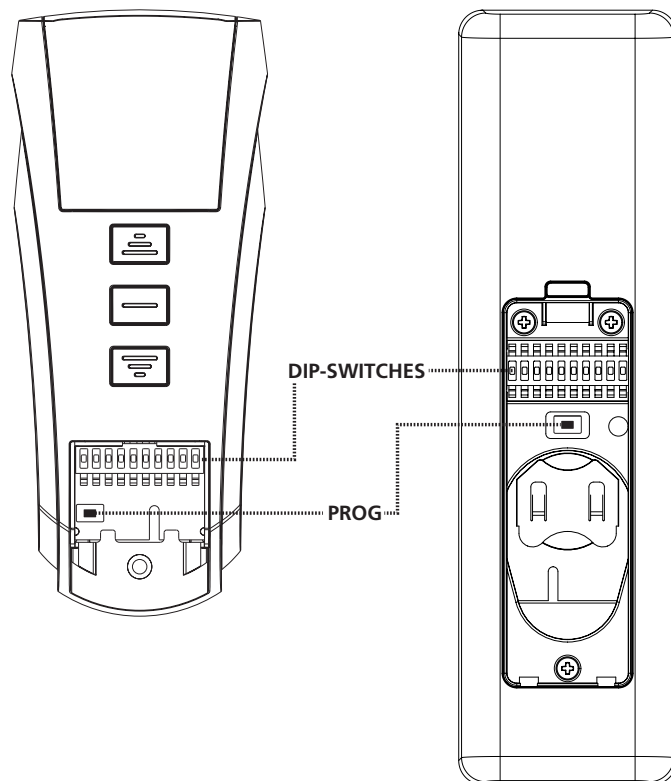

| SWITCH | FUNKTION |
|--------|--|
| 1 | Speicherung der Sender und Auswahl des Vorhang-Modus |
| 2 | Speicherung der Sender und Auswahl des Rollladen-Modus |
| 3 | Löschen aller gespeicherten Sender |
| 4 | Programmierung der oberen Position des Endschalters |
| 5 | Programmierung der unteren Position des Endschalters |
| 6 | Programmierung der Zwischenposition des Endschalters |
| 7 | Programmierung der Auslöseschwelle des Windsensors |
| 8 | Programmierung der Auslöseschwelle des Sonnensensors |
| 9 | NICHT VERWENDET |
| 10 | Programmierung der Temperaturhöhe |

SWITCH 1: SPEICHERUNG DER SENDER UND AUSWAHL DES VORHANG-MODUS

 **ACHTUNG:** der erste Sender, der gespeichert wird, bestimmt die Bewegungsrichtung des Motors.

Zum Speichern eines Senders TX1 in einem neuen Steuergehäuse ist wie folgt vorzugehen:

1. Nur die zu programmierende Steuerung versorgen
2. Stellen Sie den Switch 1 des Senders TX1 in die Position ON.
3. Nur für Mehrkanalsender: Betätigen Sie mehrmals die Taste SELC des Senders TX1 bis mittels der Led oder auf dem Display der gewünschte Kanal angezeigt wird.
4. Betätigen und halten Sie (für etwa 5 Sekunden) die Taste PROG der Fernbedienung TX1 gedrückt, bis der Motor beginnt, sich in eine Richtung zu bewegen.
5. Lassen Sie die Taste PROG los: der Motor stoppt.
6. Betätigen Sie die Tasten UP oder DOWN je nach der Richtung, in die sich der Rollladen vor dem Stoppen bewegt hat:
 - hat sich der Rollladen gehoben, die Taste UP drücken.
Erfasste Richtung: die Taste UP hebt den Rollladen, die Taste DOWN senkt ihn.
 - hat sich der Rollladen gesenkt, die Taste DOWN drücken.
Erfasste Richtung: die Taste DOWN senkt den Rollladen, die Taste UP hebt ihn.
7. Stellen Sie den Switch 1 in die Position OFF.
8. Versuchen Sie, den Rollladen zu betätigen und prüfen Sie, ob er gemäß der oben beschriebenen Logik funktioniert. Ist die Betriebslogik umgekehrt, müssen alle gespeicherten Codes (siehe Switch 3) gelöscht und die vorstehenden Arbeitsgänge wiederholt werden.

Um einen weiteren Sender TX2 im Steuergehäuse hinzuzufügen, müssen eine zuvor gespeicherte Fernbedienung (TX1) zur Verfügung stehen und dann die folgenden Arbeitsgänge ausgeführt werden:

1. Nur für Mehrkanalsender: betätigen Sie mehrmals die Taste SELC des Senders TX1 bis mittels der Led der gespeicherte Kanal angezeigt wird.
2. Nur für Mehrkanalsender: betätigen Sie mehrmals die Taste SELC des neuen Senders TX2 bis mittels der Led der zu speichernde Kanal angezeigt wird.
3. Bewegen Sie den Rollladen mit dem TX1 auf halbe Höhe.
4. Stellen Sie den Switch 1 des Senders TX1 in die Position ON.
5. Betätigen und halten Sie für etwa 5 Sekunden die Taste PROG von TX1 gedrückt, bis der Motor zu bewegen beginnt.
6. Lassen Sie die Taste PROG los, wonach der Motor stoppt.
7. Betätigen Sie die Taste UP oder DOWN des TX2: der Sender wird mit der gleichen Logik des TX1 gespeichert.

SWITCH 2: SPEICHERUNG DER SENDER UND AUSWAHL DES ROLLADEN-MODUS

 **ACHTUNG:** der erste Sender, der gespeichert wird, bestimmt die Bewegungsrichtung des Motors.

Zum Speichern eines Senders TX1 in einem neuen Steuergehäuse ist wie folgt vorzugehen:

Wiederholen Sie den für den Switch 1 beschriebenen Vorgang unter Verwendung des Switch 2 des Senders.

SWITCH 3: LÖSCHEN ALLER GESPEICHERTEN SENDER

Um alle im Steuergehäuse gespeicherten Sender zu löschen, ist es notwendig, dass eine zuvor gespeicherte Fernbedienung zur Verfügung steht. Dann ist wie folgt vorzugehen:

1. Nur die zu programmierende Steuerung versorgen
2. Nur für Mehrkanalsender: betätigen Sie mehrmals die Taste SELC des Senders bis mittels der Led der gespeicherte Kanal angezeigt wird.
3. Rollladen auf halbe Höhe fahren.
4. Stellen Sie den Switch 3 des Senders in die Position ON.
5. Betätigen und halten Sie die Taste PROG des Senders gedrückt, bis sich der Motor für etwa eine Sekunde in beiden Richtungen bewegt, wodurch das Ende des Löschvorgangs angezeigt wird.
6. Lassen Sie die Taste PROG los und stellen Sie den Switch 3 des Senders in die Position OFF.

Zum Löschen aller Codes mit einem nicht gespeicherten Sender ist wie folgt vorzugehen:

1. Rollladen auf halbe Höhe fahren.
2. Unterbrechen Sie die Stromversorgung des Systems.
3. Stellen Sie den Switch 3 eines Senders in die Position ON.
4. Betätigen und halten Sie die Taste PROG gedrückt.
5. Speisen Sie nur das Steuergehäuse, an dem die Löschung vorgenommen werden soll: nach etwa 1 Sekunde bewegt sich der Motor in beide Richtungen und zeigt die erfolgte Löschung an.
6. Lassen Sie die Taste PROG los und stellen Sie den Switch 3 in die Position OFF.

SWITCH 4: PROGRAMMIERUNG DER OBEREN POSITION DES ENDSCHALTERS

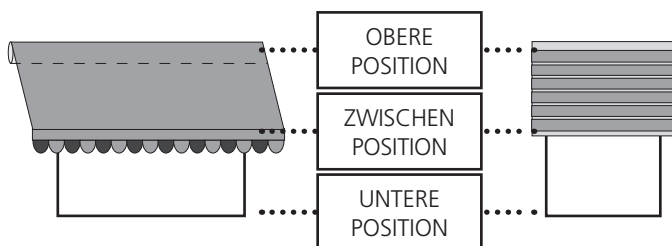

Zur Einrichtung der oberen Position des Endschalters an einem Rollladen mit Störabschaltung am oberen Punkt muss eine zuvor gespeicherte Fernbedienung zur Verfügung stehen. Dann ist wie folgt vorzugehen:

1. Nur die zu programmierende Steuerung versorgen
2. Nur für Mehrkanalsender: Betätigen Sie mehrmals die Taste SELC des Senders bis der gespeicherte Kanal angezeigt wird.
3. Rollladen auf halbe Höhe fahren.
4. Stellen Sie den Switch 4 des Senders in die Position ON.
5. Betätigen und halten Sie (für etwa 5 Sekunden) die Taste PROG des Senders gedrückt, bis der Motor das Aufrufen der Programmierung bestätigt, indem er sich für 1/2 Sekunde in beide Richtungen bewegt.
6. Lassen Sie die Taste PROG los.
7. Betätigen Sie die Taste UP: der Rollladen hebt sich mit normaler Geschwindigkeit.
8. Nach dem Erreichen des oberen Anschlags stoppt er und speichert die Position.
9. Stellen Sie den Switch 4 des Senders in die Position OFF.

Zur Einrichtung der oberen Position des Endschalters an einem Rollladen ohne Störabschaltung am oberen Punkt muss eine zuvor gespeicherte Fernbedienung zur Verfügung stehen. Dann ist wie folgt vorzugehen:

1. Nur die zu programmierende Steuerung versorgen
2. Nur für Mehrkanalsender: Betätigen Sie mehrmals die Taste SELC des Senders bis der gespeicherte Kanal angezeigt wird.
3. Rollladen auf halbe Höhe fahren.
4. Stellen Sie den Switch 4 des Senders in die Position ON.
5. Betätigen und halten Sie (für etwa 5 Sekunden) die Taste PROG des Senders gedrückt, bis der Motor das Aufrufen der Programmierung bestätigt, indem er sich für 1/2 Sekunde in beide Richtungen bewegt.
6. Lassen Sie die Taste PROG los.
7. Rollladen auf die gewünschte OBERE Position unter Verwendung der Tasten UP und DOWN fahren. Zum Einstellung einer präzisen Position Taste PROG drücken, wenn sich der Motor dem Endanschlag nähert: der Motor beginnt sich ruckartig zu bewegen
8. Betätigen Sie die Taste STOP beim Erreichen der gewünschten Position: der Motor stoppt und bestätigt dann die richtige Speicherung des Endschalters mit der üblichen Bewegung von 1/2 Sekunde zuerst nach unten und dann nach oben.
9. Stellen Sie den Switch 4 des Senders in die Position OFF.

SWITCH 5: PROGRAMMIERUNG DER UNTEREN POSITION DES ENDSCHALTERS

Zur Einrichtung der unteren Position des Endschalters ist es notwendig, dass eine zuvor gespeicherte Fernbedienung zur Verfügung steht. Dann ist wie folgt vorzugehen:

1. Nur für Mehrkanalsender: Betätigen Sie mehrmals die Taste SELC des Senders bis der gespeicherte Kanal angezeigt wird.
2. Rollladen auf halbe Höhe fahren.
3. Stellen Sie den Switch 5 des Senders in die Position ON.
4. Betätigen und halten Sie (für etwa 5 Sekunden) die Taste PROG des Senders gedrückt, bis der Motor das Aufrufen der Programmierung bestätigt, indem er sich für 1/2 Sekunde in beide Richtungen bewegt.
5. Lassen Sie die Taste PROG los.
6. Rollladen auf die gewünschte UNTERE Position unter Verwendung der Tasten UP und DOWN fahren. Zum Einstellung einer präzisen Position Taste PROG drücken, wenn sich der Motor dem Endanschlag nähert: der Motor beginnt sich ruckartig zu bewegen
7. Betätigen Sie die Taste STOP beim Erreichen der gewünschten Position: der Motor stoppt und bestätigt dann die richtige Speicherung des Endschalters mit der üblichen Bewegung von 1/2 Sekunde zuerst nach oben und dann nach unten.
8. Stellen Sie den Switch 5 des Senders in die Position OFF.

SWITCH 6: PROGRAMMIERUNG DER ZWISCHENPOSITION DES ENDSCHALTERS

Zur Einrichtung der Zwischenposition des Endschalters ist es notwendig, dass eine zuvor gespeicherte Fernbedienung zur Verfügung steht. Dann ist wie folgt vorzugehen:

1. Nur für Mehrkanalsender: Betätigen Sie mehrmals die Taste SELC des Senders bis der gespeicherte Kanal angezeigt wird.
2. Bewegen Sie den Rollladen mit den Tasten UP, DOWN und STOP in die gewünschte Zwischenposition.
3. Stellen Sie den Switch 6 des Senders in die Position ON.
4. Betätigen und halten Sie (für etwa 5 Sekunden) die Taste PROG des Senders gedrückt, bis der Motor die Speicherung der Zwischenposition bestätigt, indem er sich für 1/2 Sekunde in beide Richtungen bewegt.
5. Lassen Sie die Taste PROG los.
6. Stellen Sie den Switch 6 des Senders in die Position OFF. Betätigen Sie, um den Rollladen in die Zwischenposition zu bewegen, für mindestens 3 Sekunden die Taste STOP (bei stehendem Motor): der Rollladen bewegt sich bis zum Erreichen der gespeicherten Position.

Zum Löschen der zuvor gespeicherten Zwischenposition ist es notwendig, dass eine zuvor gespeicherte Fernbedienung zur Verfügung steht. Dann ist wie folgt vorzugehen:

1. Rollladen auf halbe Höhe fahren.
2. Stellen Sie den Switch 6 des Senders in die Position ON.
3. Betätigen und halten Sie (für etwa 5 Sekunden) die Taste PROG des Senders gedrückt, bis der Motor die Löschung der Zwischenposition bestätigt, indem er sich für 1/2 Sekunde in beide Richtungen bewegt.
4. Lassen Sie die Taste PROG los.
5. Stellen Sie den Switch 6 des Senders in die Position OFF.

SWITCH 7: PROGRAMMIERUNG DER AUSLÖSESCHWELLE DES WINDSENSORS



ACHTUNG: um das Schließen des Vorhangs zu bewirken, muss der Windsensor für mindestens 5 Sekunden einen höheren Wert ermitteln, als den eingerichteten Schwellenwert.

Das durch starken Wind bewirkte Schließen des Vorhangs ruft eine Störabschaltung der Automatisierung für 8 Minuten hervor.

Zum Einrichten der Auslöseschwelle des Windsensors ist es notwendig, das eine zuvor gespeicherte Fernbedienung zur Verfügung steht. Dann ist wie folgt vorzugehen:

1. Nur für Mehrkanalsender: betätigen Sie mehrmals die Taste SELC des Senders bis mittels der Led der gespeicherte Kanal angezeigt wird.
2. Rollladen auf halbe Höhe fahren.
3. Stellen Sie den Switch 7 des Senders in die Position ON.
4. Betätigen und halten Sie (für etwa 5 Sekunden) die Taste PROG des Senders gedrückt, bis sich der Motor ruckweise in beiden Richtungen bewegt, wodurch das Aufrufen der Programmierung angezeigt wird.
5. Die Anzahl der vom Motor ausgeführten ruckweisen Bewegungen entspricht der derzeit eingerichteten Stufe:
1 Bewegung = Stufe 1 = 10 km/h
2 Bewegungen = Stufe 2 = 15 km/h
3 Bewegungen = Stufe 3 = 20 km/h
4 Bewegungen = Stufe 4 = 30 km/h (Standardwert)
5 Bewegungen = Stufe 5 = 40 km/h
6. Betätigen Sie, um die Stufe zu erhöhen, die Taste UP und, um sie zu verringern, die Taste DOWN.
7. Sobald das Steuergehäuse den Befehl empfängt, wird die neue Stufe angezeigt und führt der Motor die entsprechende Anzahl ruckweiser Bewegungen aus.
8. Betätigen Sie STOP, um die Programmierung zu verlassen: der Motor zeigt erneut die eingerichtete Stufe an und beendet den Vorgang.

SWITCH 8: PROGRAMMIERUNG DER AUSLÖSESCHWELLE DES SONNENSSENSORS



ACHTUNG: um das Öffnen des Vorhangs zu bewirken, muss der Sonnensensor für mindestens 8 Minuten einen höheren Wert ermitteln, als den eingerichteten Schwellenwert. Um das Schließen zu bewirken, muss der Sensor für mindestens 8 Minuten einen niedrigeren Wert ermitteln, als den eingerichteten Schwellenwert. Unterbrechungen der Sonneneinstrahlung (durch Wolken) mit einer Dauer von weniger als 1 Minute werden nicht erfasst, stattdessen wird der Timer der 8 Minuten beim Überschreiten von 1 Minute Dauer nullgesetzt.

Zum Einrichten der Auslöseschwelle des Sonnensensors ist es notwendig, das eine zuvor gespeicherte Fernbedienung zur Verfügung steht. Dann ist wie folgt vorzugehen:

1. Nur für Mehrkanalsender: betätigen Sie mehrmals die Taste SELC des Senders bis mittels der Led der gespeicherte Kanal angezeigt wird.
2. Rollladen auf halbe Höhe fahren.
3. Stellen Sie den Switch 8 des Senders in die Position ON.
4. Betätigen und halten Sie (für etwa 5 Sekunden) die Taste PROG des Senders gedrückt, bis sich der Motor ruckweise in beiden Richtungen bewegt, wodurch das Aufrufen der Programmierung angezeigt wird.

5. Die Anzahl der vom Motor ausgeführten ruckweisen Bewegungen entspricht der derzeit eingerichteten Stufe:
1 Bewegung = Stufe 1 = 2 kLux
2 Bewegung = Stufe 2 = 5 kLux
3 Bewegungen = Stufe 3 = 10 kLux (Standardwert)
4 Bewegung = Stufe 4 = 20 kLux
5 Bewegung = Stufe 5 = 40 kLux
6. Betätigen Sie, um die Stufe zu erhöhen, die Taste UP und, um sie zu verringern, die Taste DOWN.
7. Sobald das Steuergehäuse den Befehl empfängt, wird die neue Stufe angezeigt und führt der Motor die entsprechende Anzahl ruckweiser Bewegungen aus.
8. Betätigen Sie STOP, um die Programmierung zu verlassen: der Motor zeigt erneut die eingerichtete Stufe an und beendet den Vorgang.

Gehen Sie zum Deaktivieren des Sonnensensors wie folgt vor:

1. Nur für Mehrkanalsender: betätigen Sie mehrmals die Taste SELC des Senders bis mittels der Led der gespeicherte Kanal angezeigt wird.
2. Rollladen auf halbe Höhe fahren.
3. Betätigen Sie die Taste STOP und sofort danach die Taste DOWN (während die Taste STOP gedrückt gehalten wird) bis sich der Motor für etwa eine Sekunde in beiden Richtungen bewegt und damit die Beendigung des Vorgangs anzeigt.

Zur erneuten Aktivierung des Sonnensensors genügt es, den oben beschriebenen Vorgang unter Verwendung der Taste UP an Stelle der Taste DOWN zu wiederholen.

SWITCH 10: PROGRAMMIERUNG DER TEMPERATURHÖHE

Diese Funktion ermöglicht eine Einstellung der Temperatur in 5 Stufen, unterhalb derer der Sonnensensor den Vorhang nicht öffnen darf, auch wenn die Lichtintensität die mit dem Switch 8 eingerichtete Stufe überschritten hat. Diese Funktion ist besonders in Ländern mit strengem Klima nützlich, wo sehr kalte Tage mit Sonnenschein häufig sind. Unter diesen Bedingungen ist es nicht notwendig, die Vorhänge zu öffnen, die es verhindern würden, dass die Sonnenstrahlen den Innenraum erwärmen.

Zum Einrichten der Temperaturstufe ist es notwendig, das eine zuvor gespeicherte Fernbedienung zur Verfügung steht. Dann ist wie folgt vorzugehen:

1. Nur für Mehrkanalsender: betätigen Sie mehrmals die Taste SELC des Senders bis mittels der Led der gespeicherte Kanal angezeigt wird.
2. Rollladen auf halbe Höhe fahren.
3. Stellen Sie den Switch 10 des Senders in die Position ON.
4. Betätigen und halten Sie (für etwa 5 Sekunden) die Taste PROG des Senders gedrückt, bis sich der Motor ruckweise in beiden Richtungen bewegt, wodurch das Aufrufen der Programmierung angezeigt wird.
5. Die Anzahl der vom Motor ausgeführten ruckweisen Bewegungen entspricht der derzeit eingerichteten Stufe:
1 Bewegung = Stufe 1 = Sensor deaktiviert (Standard)
2 Bewegungen = Stufe 2 = 0°C
3 Bewegungen = Stufe 3 = 5°C
4 Bewegungen = Stufe 4 = 10°C
5 Bewegungen = Stufe 5 = 15°C
6. Betätigen Sie, um die Stufe zu erhöhen, die Taste UP und, um sie zu verringern, die Taste DOWN.
7. Sobald das Steuergehäuse den Befehl empfängt, wird die neue Stufe angezeigt und führt der Motor die entsprechende Anzahl ruckweiser Bewegungen aus.
8. Betätigen Sie STOP, um die Programmierung zu verlassen: der Motor zeigt erneut die eingerichtete Stufe an und beendet den Vorgang.

SENDER DER REIHE ARTEMIS

Unter Verwendung eines Senders der Reihe ARTEMIS können die Funktionen der Zentrale, die den Rohrmotor steuert, geändert werden.

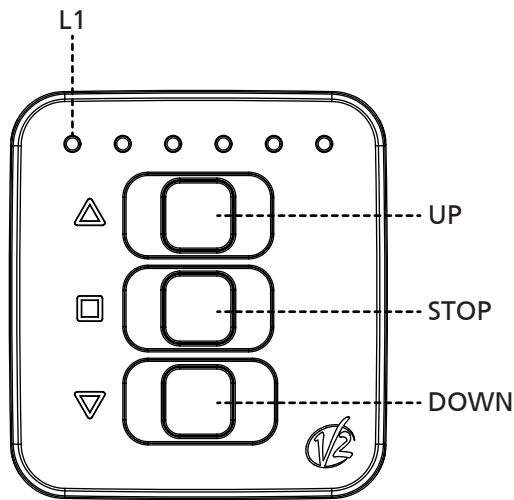

SCHNELLE PROGRAMMIERUNG

SCHNELLES SPEICHERN DER SENDER

⚠ ACHTUNG: Der erste Sender, der gespeichert wird, bestimmt die Bewegungsrichtung des Motors.

⚠ ACHTUNG: Wenn die Markise eingebaut ist, die erste Fernsteuerung speichern, indem der Vorgang „SPEICHERN DER SENDER“ durchgeführt wird

Um die Fernsteuerungen auf einer neuen Zentrale zu speichern, die einen Rollladen oder eine Markise steuert (NICHT eingebaut), wie folgt vorgehen:

1. Nur die zu programmierende Zentrale mit Strom versorgen
2. Die Programmierung mit einem der folgenden Vorgänge aktivieren

Artemis mit 1 Kanal:

- Die Tasten UP+DOWN drücken und gedrückt halten, bis der Motor beginnt sich in eine Richtung zu bewegen

Artemis mit 2 Kanälen:

- Die Tasten UP+DOWN von einem der beiden Kanäle drücken, bis der Motor beginnt sich in eine Richtung zu bewegen

Artemis mit 6 Kanälen:

- Den zu programmierenden Kanal mit der Taste C auswählen
 - Die Tasten UP+DOWN drücken, bis der Motor beginnt sich in eine Richtung zu bewegen
3. Die Tasten loslassen: Der Motor stoppt
 4. Die Tasten UP und DOWN drücken gemäß der Richtung, in welche sich der Rollladen bewegt, bevor er stoppt:
 - wenn der Rollladen hoch fährt, die Taste UP drücken; erhaltene Richtung: Taste UP lässt den Rollladen hoch fahren, Taste DOWN lässt den Rollladen herunter fahren
 - wenn der Rollladen herunter fährt, die Taste DOWN drücken; erhaltene Richtung: Taste DOWN lässt den Rollladen herunter fahren, Taste UP lässt den Rollladen hoch fahren.
 5. Programmierung abgeschlossen

Um weitere Fernsteuerungen zu speichern, wie folgt vorgehen:

6. Die Tasten UP+DOWN einer bereits gespeicherten Fernsteuerung drücken und gedrückt halten, bis der Motor beginnt sich in eine Richtung zu bewegen
7. Die Tasten loslassen: Der Motor stoppt
8. Die Taste UP oder DOWN der neuen Fernsteuerung drücken

AKTIVIERUNG DES SONNENSENSORS IN EINER ZENTRALE

Die Tasten STOP+UP drücken und gedrückt halten, bis der Motor bestätigt, dass der Vorgang durchgeführt wurde, indem er sich in beide Richtungen bewegt.

DEAKTIVIERUNG DES SONNENSENSORS IN EINER ZENTRALE

Die Tasten STOP+DOWN drücken und gedrückt halten, bis der Motor bestätigt, dass der Vorgang durchgeführt wurde, indem er sich in beide Richtungen bewegt.

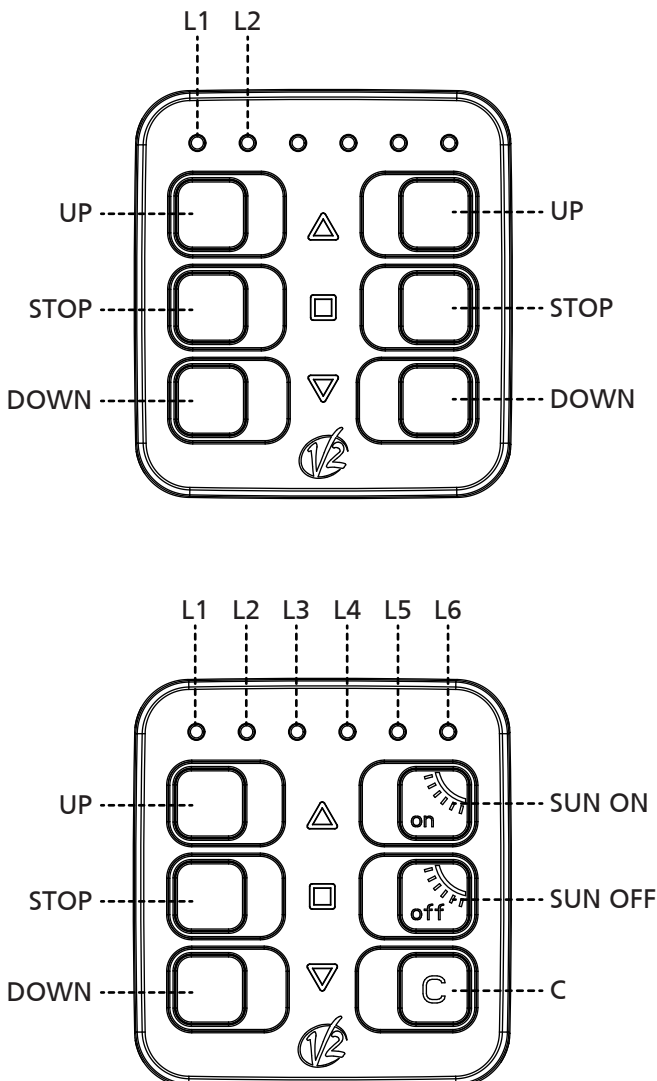

FORTGESCHRITTENE PROGRAMMIERUNGEN

Für die FORTGESCHRITTENE Programmierung muss die Programmierung gemäß einer der folgenden Vorgänge aktiviert werden.

AKTIVIERUNG DER PROGRAMMIERUNG

Artemis mit 1 Kanal:

- Die Tasten STOP+UP+DOWN drücken, bis die 6 LED sich einschalten
- Die Tasten loslassen: Die Programmierung bleibt für 30 Sekunden aktiv, währenddessen die LED blinken

Artemis mit 2 Kanälen:

- Die Tasten STOP+UP+DOWN des zu programmierenden Kanals drücken, bis die 6 LED sich einschalten
- Die Tasten loslassen: Die Programmierung bleibt für 30 Sekunden aktiv, währenddessen die LED blinken

Artemis mit 6 Kanälen:

- Den zu programmierenden Kanal mit der Taste C auswählen
- Die Tasten STOP+UP+DOWN drücken, bis die 6 LED sich einschalten
- Die Tasten loslassen: Die Programmierung bleibt für 30 Sekunden aktiv, währenddessen die LED blinken

HINWEIS: Dieser Vorgang ist für die Programmierung aller Funktionen gleich und wird in den folgenden Abschnitten nicht wiederholt

Liste der verfügbaren Funktionen:

1. Speichern der Sender und Auswahl der Modalität Markise/Rollladen
2. Löschen aller gespeicherter Sender
3. Programmierung der oberen Position des Endschalters
4. Programmierung der unteren Position des Endschalters
5. Programmierung der Zwischenposition
6. Programmierung der Interventionsebene des Windsensors
7. Programmierung der Interventionsebene des Sonnensensors
8. Programmierung der Temperatur

SPEICHERN DER SENDER UND AUSWAHL DER MODALITÄT MARKISE / ROLLADEN



ACHTUNG: Der erste Sender, der gespeichert wird, bestimmt die Bewegungsrichtung des Motors.

Um einen Sender in einer neuen Zentrale zu speichern, wie folgt vorgehen:

1. Nur die zu programmierende Zentrale mit Strom versorgen
2. Die ARTEMIS-Programmierung aktivieren
3. Um die Modalität MARKISE auszuwählen, die Tasten UP oder DOWN drücken, bis die LED 1 fest leuchtet und die anderen blinken.

Um die Modalität ROLLADEN auszuwählen, die Tasten UP oder DOWN drücken, bis die LED 2 fest leuchtet und die anderen blinken.

4. Die Tasten UP+DOWN drücken, bis der Motor beginnt sich in eine Richtung zu bewegen

5. Die Tasten loslassen: Der Motor stoppt
6. Die Tasten UP und DOWN drücken gemäß der Richtung, in welche sich der Rollladen bewegt, bevor er stoppt:
 - wenn der Rollladen hoch fährt, die Taste UP drücken; erhaltene Richtung: Taste UP lässt den Rollladen hoch fahren, Taste DOWN lässt den Rollladen herunter fahren
 - wenn der Rollladen herunter fährt, die Taste DOWN drücken; erhaltene Richtung: Taste DOWN lässt den Rollladen herunter fahren, Taste UP lässt den Rollladen hoch fahren.
7. Um die Programmierung zu verlassen, die Taste STOP drücken
8. Versuchen den Rollladen zu betätigen und prüfen, dass er gemäß der oben beschriebenen Logik funktioniert. Wenn die Logik umgekehrt ist, müssen alle gespeicherten Codes gelöscht werden (siehe Vorgang „LÖSCHEN ALLER GESPEICHERTEN SENDER“) und die vorigen Vorgänge wiederholen.

Um weitere Fernsteuerungen hinzuzufügen, die Punkte 6,7,8 des Vorgangs „SCHNELLES SPEICHERN DER SENDER“ durchführen

LÖSCHEN ALLER GESPEICHERTER SENDER

Um alle Codes mit einem gespeicherten Artemis zu löschen, wie folgt vorgehen:

1. Nur die zu programmierende Zentrale mit Strom versorgen
2. Die ARTEMIS-Programmierung aktivieren
3. Die Tasten UP oder DOWN drücken, bis die LED 3 fest leuchtet und die anderen blinken
4. Die Tasten UP+DOWN drücken und gedrückt halten, bis der Motor sich in beide Richtungen bewegt, um das richtige Löschen der Codes anzugeben.
5. Die Tasten loslassen
6. Um die Programmierung zu verlassen, die Taste STOP drücken

Um alle Codes mit einem NICHT gespeicherten Artemis zu löschen, wie folgt vorgehen:

1. Den Motor, an dem alle Codes gelöscht werden, von der Versorgung trennen
2. Die ARTEMIS-Programmierung aktivieren
3. Die Tasten UP oder DOWN drücken, bis die LED 3 fest leuchtet
4. Die Tasten UP+DOWN drücken und gedrückt halten
5. Den Motor einschalten und warten, dass der Motor sich in beide Richtungen bewegt, um das richtige Löschen der Codes anzugeben
6. Um die Programmierung zu verlassen, die Taste STOP drücken

PROGRAMMIERUNG DER OBEREN POSITION DES ENDSCHALTERS

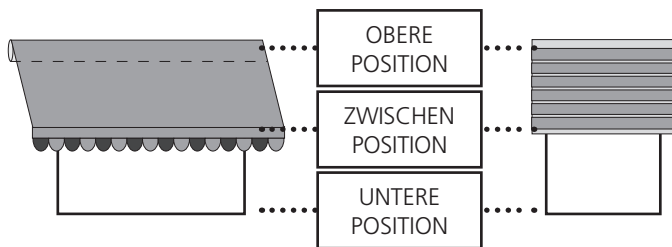

Um die obere Position des Endschalters an einem Rollladen ausgestattet mit Blockierung an dem oberen Punkt einzustellen, muss eine zuvor gespeicherte Fernsteuerung vorhanden sein und mit den folgenden Punkten fortgefahren werden:

1. Nur die zu programmierende Zentrale mit Strom versorgen
2. Die ARTEMIS-Programmierung aktivieren
3. Die Tasten UP oder DOWN drücken, bis die LED 4 fest leuchtet und die anderen blinken
4. Die Tasten UP+DOWN drücken und gedrückt halten, bis der Motor sich in beide Richtungen bewegt, um das Aufrufen der Programmierung anzugeben
5. Die Tasten loslassen: Der Motor stoppt
6. Die Taste UP drücken: Der Rollladen fährt bei normaler Geschwindigkeit hoch
7. Wenn er am oberen Endanschlag angekommen ist, stoppt er und speichert die Position
8. Um die Programmierung zu verlassen, die Taste STOP drücken

Um die obere Position des Endschalters an einem Rollladen ohne Blockierung an dem oberen Punkt einzustellen, muss eine zuvor gespeicherte Fernsteuerung vorhanden sein und mit den folgenden Punkten fortgefahren werden:

Die soeben beschriebenen Punkte 1,2,3,4,5 wiederholen

6. Den Rollladen auf die gewünschte obere Position bringen unter Verwendung der Tasten UP und DOWN. Um eine genaue Einstellung durchzuführen, die Taste UP+DOWN drücken wenn der Motor sich dem Endschalter nähert: Der Motor beginnt sich ruckartig zu bewegen
7. Die Taste STOP drücken, wenn die gewünschte Position erreicht ist
8. Um die Programmierung zu verlassen, die Taste STOP drücken

PROGRAMMIERUNG DER UNTEREN POSITION DES ENDSCHALTERS

Um die untere Position des Endschalters einzustellen, muss eine gespeicherte Fernsteuerung vorhanden sein und mit den folgenden Punkten fortgefahren werden:

1. Nur die zu programmierende Zentrale mit Strom versorgen
2. Die ARTEMIS-Programmierung aktivieren
3. Die Tasten UP oder DOWN drücken, bis die LED 5 fest leuchtet und die anderen blinken
4. Die Tasten UP+DOWN drücken und gedrückt halten, bis der Motor sich in beide Richtungen bewegt, um das Aufrufen der Programmierung anzugeben
5. Die Tasten loslassen: Der Motor stoppt
6. Den Rollladen auf die gewünschte UNTERE Position bringen unter Verwendung der Tasten UP oder DOWN. Um eine genaue Einstellung durchzuführen, die Tasten UP+DOWN drücken wenn der Motor sich dem Endschalter nähert: Der Motor beginnt sich ruckartig zu bewegen
7. Die Taste STOP drücken, wenn die gewünschte Position erreicht ist
8. Um die Programmierung zu verlassen, die Taste STOP drücken

PROGRAMMIERUNG DER ZWISCHENPOSITION DES ENDSCHALTERS

Um die Zwischenposition des Endschalters einzustellen, muss eine gespeicherte Fernsteuerung vorhanden sein und mit den folgenden Punkten fortgefahren werden:

1. Den Rollladen auf die gewünschte ZWISCHENposition bringen
2. Die ARTEMIS-Programmierung aktivieren
3. Die Tasten UP oder DOWN drücken, bis die LED 6 fest leuchtet und die anderen blinken
4. Die Tasten UP+DOWN des Senders drücken, bis der Motor das Speichern der Zwischenposition bestätigt, indem er sich 1/2 Sekunde lang in beide Richtungen dreht
5. Die Tasten loslassen
6. Um die Programmierung zu verlassen, die Taste STOP drücken

Um den Rollladen in die Zwischenposition zu bringen, die Taste STOP mindestens 3 Sekunden lang (bei ausgeschaltetem Motor) drücken: Der Rollladen bewegt sich bis er die gespeicherte Position erreicht.

Um die Zwischenposition zu löschen, muss eine zuvor gespeicherte Fernsteuerung vorhanden sein und der soeben beschriebene Vorgang wiederholt werden.

PROGRAMMIERUNG DER INTERVENTIONSEBENE DES WINDSENSORS

⚠ ACHTUNG: Um das Schließen der Markise auszulösen, muss der Windsensor einen Wert über dem eingestellten Schwellwert mindestens 5 Sekunden lang erfassen. Das Schließen der Markise durch starken Wind führt zur Blockierung der Automatisierung für 8 Minuten.

Um die Interventionsebene des Windsensors einzustellen, muss eine zuvor gespeicherte Fernsteuerung vorhanden sein und mit den folgenden Punkten fortgefahren werden:

1. Nur die zu programmierende Zentrale mit Strom versorgen
2. Die ARTEMIS-Programmierung aktivieren
3. Die Tasten UP oder DOWN drücken, bis die LED 1+2 fest leuchten und die anderen blinken
4. Die Tasten UP+DOWN drücken, bis der Motor sich ruckartig bewegt, um das Aufrufen der Programmierung anzugeben. Die Anzahl der Rucks, die der Motor durchläuft entspricht der aktuell eingestellten Ebene:
 - 1 Ruck = Ebene 1 = 10 Km/h
 - 2 Rucke = Ebene 2 = 15 Km/h
 - 3 Rucke = Ebene 3 = 20 Km/h
 - 4 Rucke = Ebene 4 = 30 Km/h (Default-Wert)
 - 5 Rucke = Ebene 5 = 40 Km/h
5. Die Tasten loslassen
6. Um die Ebene zu erhöhen, die Taste UP drücken und um sie zu verringern die Taste DOWN drücken. Sobald die Zentrale den Befehl erhält, wird die neue Ebene angezeigt und der Motor mit der entsprechenden Anzahl an Rucken betrieben
7. Wenn der gewünschte Wert erreicht ist, die Taste STOP drücken: die Zentrale zeigt zur Bestätigung nochmals den eingestellten Wert an
8. Um die Programmierung zu verlassen, die Taste STOP drücken

PROGRAMMIERUNG DER INTERVENTIONSEBENE DES SONNENSENSORS

⚠ ACHTUNG: Um das Öffnen der Markise auszulösen, muss der Sonnensensor einen Wert über dem eingestellten Schwellwert mindestens 8 Minuten lang erfassen. Um das Schließen auszulösen, muss der Sensor einen Wert unter dem eingestellten Schwellwert mindestens 8 Minuten lang erfassen. Lichtunterbrechungen (durch Wolken) von weniger als 1 Minute werden nicht erfasst, während wenn sie 1 Minute übersteigen, wird der 8 Minuten Timer zurückgestellt.

Um die Interventionsebene des Sonnensensors einzustellen, muss eine zuvor gespeicherte Fernsteuerung vorhanden sein und mit den folgenden Punkten fortgefahren werden:

1. Nur die zu programmierende Zentrale mit Strom versorgen
2. Die ARTEMIS-Programmierung aktivieren
3. Die Tasten UP oder DOWN drücken, bis die LED 3+4 fest leuchten und die anderen blinken

4. Die Tasten UP+DOWN drücken, bis der Motor sich ruckartig bewegt, um das Aufrufen der Programmierung anzugeben. Die Anzahl der Rucks, die der Motor durchläuft entspricht der aktuell eingestellten Ebene:
 - 1 Ruck = Ebene 1 = 2 klux
 - 2 Rucke = Ebene 2 = 5 klux
 - 3 Rucke = Ebene 3 = 10 klux (Default-Wert)
 - 4 Rucke = Ebene 4 = 20 klux
 - 5 Rucke = Ebene 5 = 40 klux
5. Die Tasten loslassen
6. Um die Ebene zu erhöhen, die Taste UP drücken und um sie zu verringern die Taste DOWN drücken. Sobald die Zentrale den Befehl erhält, wird die neue Ebene angezeigt und der Motor mit der entsprechenden Anzahl an Rucken betrieben
7. Wenn der gewünschte Wert erreicht ist, die Taste STOP drücken: die Zentrale zeigt zur Bestätigung nochmals den eingestellten Wert an
8. Um die Programmierung zu verlassen, die Taste STOP drücken

PROGRAMMIERUNG DER TEMPERATUR

Diese Funktion ermöglicht die Einstellung der Temperatur auf 5 Ebenen, unter welchen der Sonnensensor die Markise nicht öffnen darf, auch wenn die Lichtstärke die eingestellte Ebene überschritten hat.

Diese Funktion ist besonders nützlich in Ländern mit rauem Klima, wo die Sonnentage häufiger, aber sehr kalt sind. Unter diesen Situationen ist es nicht erforderlich die Markise zu öffnen, welche die Sonnenstrahlen abhalten würde, welche den Innenraum erwärmen.

Um die Temperaturstufe einzustellen, muss eine zuvor gespeicherte Fernsteuerung vorhanden sein und mit den folgenden Punkten fortgefahren werden:

1. Nur die zu programmierende Zentrale mit Strom versorgen
2. Die ARTEMIS-Programmierung aktivieren
3. Die Tasten UP oder DOWN drücken, bis die LED 5+6 fest leuchten und die anderen blinken
4. Die Tasten UP+DOWN drücken, bis der Motor sich ruckartig bewegt, um das Aufrufen der Programmierung anzugeben. Die Anzahl der Rucks, die der Motor durchläuft entspricht der aktuell eingestellten Ebene:
 - 1 Ruck = Ebene 1 = Sensor deaktiviert (Default-Wert)
 - 2 Rucke = Ebene 2 = 0°C
 - 3 Rucke = Ebene 3 = 5°C
 - 4 Rucke = Ebene 4 = 10°C
 - 5 Rucke = Ebene 5 = 15°C
5. Die Tasten loslassen
6. Um die Ebene zu erhöhen, die Taste UP drücken und um sie zu verringern die Taste DOWN drücken. Sobald die Zentrale den Befehl erhält, wird die neue Ebene angezeigt und der Motor mit der entsprechenden Anzahl an Rucken betrieben
7. Wenn der gewünschte Wert erreicht ist, die Taste STOP drücken: die Zentrale zeigt zur Bestätigung nochmals den eingestellten Wert an
8. Um die Programmierung zu verlassen, die Taste STOP drücken

SENDER DER SERIE ADLER

Die Verwendung eines Senders der Reihe ADLER ermöglicht es, die Funktionen der Steuerung zu verändern, die den Rohrmotor steuert.

SCHNELLES SPEICHERN DER SENDER

⚠ ACHTUNG: der erste Sender, der gespeichert wird, bestimmt die Bewegungsrichtung des Motors.

⚠ ACHTUNG: Wenn es sich um eine Kassettenmarkise handelt, die Speicherung der ersten Fernbedienung unter Berücksichtigung der Prozedur „1. Sender speichern und Modus Markise wählen“ durchführen.

Zum Speichern der Fernbedienungen in einer ungebrauchten Steuerung zur Steuerung eines Rollladens oder einer Markise (NICHT für Kassettenmarkisen) wie folgt vorgehen:

1. Nur die zu programmierende Steuerung versorgen
2. Tasten UP und DOWN drücken und gedrückt halten bis der Motor sich in eine Richtung bewegt
3. Tasten loslassen: der Motor hält an
4. Tasten UP oder DOWN entsprechend der Richtung drücken, in der sich der Rollladen vor dem Anhalten bewegt:
 - wenn der Rollladen hochfuhr, Taste UP drücken; Richtung eingestellt: mit Taste UP fährt der Rollladen hoch, mit Taste DOWN fährt dieser nach unten
 - wenn der Rollladen nach unten fuhr, Taste DOWN drücken; Richtung eingestellt: mit Taste DOWN fährt der Rollladen nach unten, mit Taste UP fährt dieser nach oben.
5. Programmierung beendet

Um andere Fernbedienungen hinzuzufügen, wie folgt vorgehen:

6. Tasten UP und DOWN einer bereits gespeicherten Fernbedienung drücken und gedrückt halten bis sich der Motor in eine Richtung zu bewegen beginnt
7. Tasten loslassen: der Motor hält an
8. Tasten UP oder DOWN der neuen Fernbedienung drücken

FORTGESCHRITTENE PROGRAMMIERUNG DER FUNKTION

Zur Durchführung der FORTSCHRITTLICHEN Programmierung der Funktionen ist es notwendig, die Maske von der Fernbedienung abzunehmen und aufmerksam die für die unterschiedlichen Funktionen vorgesehenen Prozeduren zu befolgen.

Jede Funktion ist durch Drücken eines Codes während der Programmierprozedur wählbar; nachfolgend eine zusammenfassende Tabelle der Funktionen mit den unterschiedlichen Programmiercodes.

| CODE | | | FUNKTION |
|------|----|----|--|
| A | B | C | |
| 12 | 11 | 11 | Speicherung der Sender und Auswahl des Vorhang-Modus |
| 12 | 11 | 12 | Speicherung der Sender und Auswahl des Rollladen-Modus |
| 12 | 11 | 13 | Löschen aller gespeicherten Sender |
| 12 | 11 | 14 | Programmierung der oberen Position des Endschalers |
| 12 | 11 | 15 | Programmierung der unteren Position des Endschalers |
| 12 | 11 | 16 | Programmierung der Zwischenposition des Endschalers |
| 12 | 11 | 17 | Programmierung der Auslöseschwelle des Windsensors |
| 12 | 11 | 18 | Programmierung der Auslöseschwelle des Sonnensensors |
| 12 | 11 | 21 | Programmierung der Temperaturhöhe |

A: Code zum Aktivieren der Programmierung

B: zeigt Kanal 1 der Fernbedienung an; für Kanal 2 sind 12 Ziffern, für Kanal 3 sind 13 Ziffern vorgesehen usw. bis Kanal 6

C: Code der zu programmierenden Funktion

In nachfolgender Abbildung sind die während der Programmierphase verwendeten Bezüge der Tasten und LEDs aufgeführt.

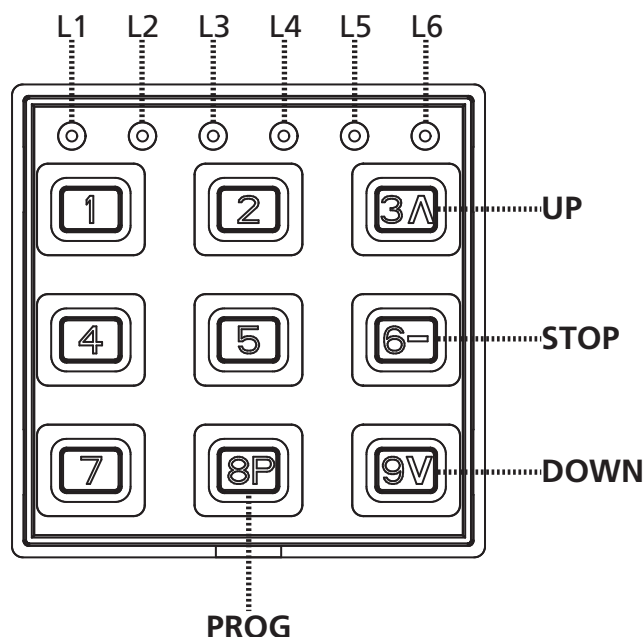

SPEICHERUNG DER SENDER UND AUSWAHL DES VORHANG-MODUS

 **ACHTUNG:** der erste Sender, der gespeichert wird, bestimmt die Bewegungsrichtung des Motors.

Zum Speichern eines Senders TX1 in einem neuen Steuergehäuse ist wie folgt vorzugehen:

1. Nur die zu programmierende Steuerung versorgen
2. Aktivierung der Programmierung ADLER durch Gedrückthalten der Tasten 4 und 6 bis sich die 6 LEDs einschalten.
3. Tasten loslassen und Code 12 **11** 11 eingeben
Die beiden hervorgehobenen Ziffern zeigen den zu speichernden Kanal der Fernbedienung an; für Kanal 1 sind **11** Ziffern, für Kanal 2 **12** Ziffern, für Kanal 3 **13** Ziffern usw. bis zu Kanal 6 vorgesehen.
Am Ende der Eingabe des Codes blinkt das LED des gewählten Kanals 2 Minuten lang; anschließend wird der Programmiervorgang verlassen.
4. Taste PROG der Fernbedienung TX1 drücken und gedrückt halten bis der Motor beginnt, sich in eine Richtung zu bewegen.
5. Taste PROG loslassen: der Motor hält an.
6. Betätigen Sie die Tasten UP oder DOWN je nach der Richtung, in die sich der Rollladen vor dem Stoppen bewegt hat:
 - hat sich der Rollladen gehoben, die Taste UP drücken.
Erfasste Richtung: die Taste UP hebt den Rollladen, die Taste DOWN senkt ihn.
 - hat sich der Rollladen gesenkt, die Taste DOWN drücken.
Erfasste Richtung: die Taste DOWN senkt den Rollladen, die Taste UP hebt ihn.
7. Zur Beendigung der Programmierung bitte das Ausschalten des Lichtes abwarten und die Taste 1 fuer ein sofortiges austreten druecken.
8. Versuchen Sie, den Rollladen zu betätigen und prüfen Sie, ob er gemäß der oben beschriebenen Logik funktioniert. Ist die Betriebslogik umgekehrt, müssen alle gespeicherten Codes (siehe Prozedur "LÖSCHEN ALLER GESPEICHERTEN FERNBEDIENUNGEN") gelöscht und die vorstehenden Arbeitsgänge wiederholt werden.

Um andere Fernbedienungen hinzuzufügen, Punkte 6,7,8 der Prozedur "SCHNELLES Speichern der Sender" befolgen.

SPEICHERUNG DER SENDER UND AUSWAHL DES ROLLADEN-MODUS

 **ACHTUNG:** der erste Sender, der gespeichert wird, bestimmt die Bewegungsrichtung des Motors.

Zum Speichern eines Senders TX1 in einem neuen Steuergehäuse ist wie folgt vorzugehen:

Prozedur "Speichern der Sender und Wahl des Modus Markise" wiederholen, wobei jedoch der in Punkt 3 aufgeführte Code 12 11 12 einzugeben ist.

LÖSCHEN ALLER GESPEICHERTEN SENDER

Um alle im Steuergehäuse gespeicherten Sender zu löschen, ist es notwendig, dass eine zuvor gespeicherte Fernbedienung zur Verfügung steht. Dann ist wie folgt vorzugehen:

1. Nur die zu programmierende Steuerung versorgen
2. Aktivierung der Programmierung ADLER durch Gedrückthalten der Tasten 4 und 6 bis sich die 6 LEDs einschalten.
3. Tasten loslassen und Code 12 **11** 13 eingeben
Die beiden hervorgehobenen Ziffern zeigen den in der Steuerung gespeicherten Kanal der Fernbedienung an; für Kanal 1 sind **11** Ziffern, für Kanal 2 **12** Ziffern, für Kanal 3 **13** Ziffern usw. bis zu Kanal 6 vorgesehen.
Am Ende der Eingabe des Codes blinkt das LED des gewählten Kanals 2 Minuten lang; anschließend wird der Programmiervorgang verlassen.
4. Rollladen mit den Tasten UP-STOP-DOWN auf halbe Höhe fahren
5. Taste PROG der Fernbedienung drücken und gedrückt halten bis der Motor beginnt sich in eine Richtung zu bewegen.
6. Taste PROG loslassen: der Motor hält an
7. Zur Beendigung der Programmierung bitte das Ausschalten des Lichtes abwarten und die Taste 1 fuer ein sofortiges austreten druecken.

Zum Löschen aller Codes mit einem nicht gespeicherten Sender ist wie folgt vorzugehen:

1. Unterbrechen Sie die Stromversorgung des Systems.
2. Aktivierung der Programmierung ADLER durch Gedrückthalten der Tasten 4 und 6 bis sich die 6 LEDs einschalten.
3. Tasten loslassen und Code 12 **11** 13 eingeben
4. Betätigen und halten Sie die Taste PROG gedrückt.
5. Kanäle versorgen, an denen man die Löschung durchführen möchte
6. Taste PROG gedrückt halten bis sich der Motor ca. 1/2 Sekunde lang in beide Richtungen bewegt und das Ende des Löschens angezeigt wird
7. Taste PROG loslassen: der Motor hält an
8. Zur Beendigung der Programmierung bitte das Ausschalten des Lichtes abwarten und die Taste 1 fuer ein sofortiges austreten druecken.

PROGRAMMIERUNG DER OBEREN POSITION DES ENDSCHALTERS

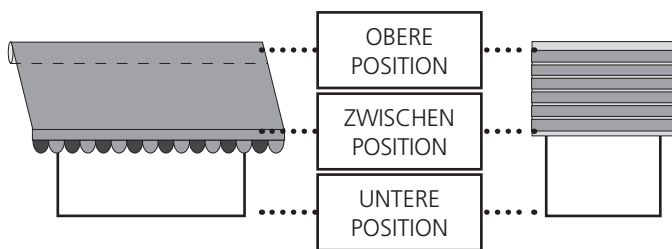

Zur Einrichtung der oberen Position des Endschalters an einem Rollladen mit Störabschaltung am oberen Punkt muss eine zuvor gespeicherte Fernbedienung zur Verfügung stehen. Dann ist wie folgt vorzugehen:

1. Nur die zu programmierende Steuerung versorgen
2. Aktivierung der Programmierung ADLER durch Gedrückthalten der Tasten 4 und 6 bis sich die 6 LEDs einschalten.
3. Tasten loslassen und Code 12 11 14 eingeben.
Die beiden hervorgehobenen Ziffern zeigen den in der Steuerung gespeicherten Kanal der Fernbedienung an; für Kanal 1 sind 11 Ziffern, für Kanal 2 12 Ziffern, für Kanal 3 13 Ziffern usw. bis zu Kanal 6 vorgesehen.
Am Ende der Eingabe des Codes blinkt das LED des gewählten Kanals 2 Minuten lang; anschließend wird der Programmiervorgang verlassen.
4. Rollladen mit den Tasten UP-STOP-DOWN auf halbe Höhe fahren
5. Betätigen und halten Sie (für etwa 5 Sekunden) die Taste PROG des Senders gedrückt, bis der Motor das Aufrufen der Programmierung bestätigt, indem er sich für 1/2 Sekunde in beide Richtungen bewegt.
6. Lassen Sie die Taste PROG los.
7. Betätigen Sie die Taste UP: der Rollladen hebt sich mit normaler Geschwindigkeit.
8. Nach dem Erreichen des oberen Anschlags stoppt er und speichert die Position.
9. Zur Beendigung der Programmierung bitte das Ausschalten des Lichtes abwarten und die Taste 1 fuer ein sofortiges austreten druecken.

Zur Einrichtung der oberen Position des Endschalters an einem Rollladen ohne Störabschaltung am oberen Punkt muss eine zuvor gespeicherte Fernbedienung zur Verfügung stehen. Dann ist wie folgt vorzugehen:

Eben beschriebene Punkte 1,2,3,4,5,6 wiederholen

7. Rollladen auf die gewünschte OBERE Position unter Verwendung der Tasten UP und DOWN fahren. Zum Einstellung einer präzisen Position Taste PROG drücken, wenn sich der Motor dem Endanschlag nähert: der Motor beginnt sich ruckartig zu bewegen
8. Betätigen Sie die Taste STOP beim Erreichen der gewünschten Position
9. Zur Beendigung der Programmierung bitte das Ausschalten des Lichtes abwarten und die Taste 1 fuer ein sofortiges austreten druecken.

PROGRAMMIERUNG DER UNTEREN POSITION DES ENDSCHALTERS

Zur Einrichtung der unteren Position des Endschalters ist es notwendig, dass eine zuvor gespeicherte Fernbedienung zur Verfügung steht. Dann ist wie folgt vorzugehen:

1. Nur die zu programmierende Steuerung versorgen
2. Aktivierung der Programmierung ADLER durch Gedrückthalten der Tasten 4 und 6 bis sich die 6 LEDs einschalten.
3. Tasten loslassen und Code 12 11 15 eingeben.
Die beiden hervorgehobenen Ziffern zeigen den in der Steuerung gespeicherten Kanal der Fernbedienung an; für Kanal 1 sind 11 Ziffern, für Kanal 2 12 Ziffern, für Kanal 3 13 Ziffern usw. bis zu Kanal 6 vorgesehen.
Am Ende der Eingabe des Codes blinkt das LED des gewählten Kanals 2 Minuten lang; anschließend wird der Programmiervorgang verlassen.
4. Rollladen mit den Tasten UP-STOP-DOWN auf halbe Höhe fahren
5. Betätigen und halten Sie (für etwa 5 Sekunden) die Taste PROG des Senders gedrückt, bis der Motor das Aufrufen der Programmierung bestätigt, indem er sich für 1/2 Sekunde in beide Richtungen bewegt.
6. Lassen Sie die Taste PROG los.
7. Rollladen auf die gewünschte UNTERE Position unter Verwendung der Tasten UP und DOWN fahren. Zum Einstellung einer präzisen Position Taste PROG drücken, wenn sich der Motor dem Endanschlag nähert: der Motor beginnt sich ruckartig zu bewegen
8. Betätigen Sie die Taste STOP beim Erreichen der gewünschten Position
9. Zur Beendigung der Programmierung bitte das Ausschalten des Lichtes abwarten und die Taste 1 fuer ein sofortiges austreten druecken.

PROGRAMMIERUNG DER ZWISCHENPOSITION DES ENDSCHALTERS

Zur Einrichtung der Zwischenposition des Endschalters ist es notwendig, dass eine zuvor gespeicherte Fernbedienung zur Verfügung steht. Dann ist wie folgt vorzugehen:

1. Nur die zu programmierende Steuerung versorgen
2. Aktivierung der Programmierung ADLER durch Gedrückthalten der Tasten 4 und 6 bis sich die 6 LEDs einschalten.
3. Tasten loslassen und Code 12 11 16 eingeben.
Die beiden hervorgehobenen Ziffern zeigen den in der Steuerung gespeicherten Kanal der Fernbedienung an; für Kanal 1 sind 11 Ziffern, für Kanal 2 12 Ziffern, für Kanal 3 13 Ziffern usw. bis zu Kanal 6 vorgesehen. Am Ende der Eingabe des Codes blinkt das LED des gewählten Kanals 2 Minuten lang; anschließend wird der Programmiervorgang verlassen.
4. Rollladen mit den Tasten UP-STOP-DOWN in die gewünschte ZWISCHEN Position fahren
5. Betätigen und halten Sie (für etwa 5 Sekunden) die Taste PROG des Senders gedrückt, bis der Motor die Speicherung der Zwischenposition bestätigt, indem er sich für 1/2 Sekunde in beide Richtungen bewegt.
6. Lassen Sie die Taste PROG los.
7. Zur Beendigung der Programmierung bitte das Ausschalten des Lichtes abwarten und die Taste 1 fuer ein sofortiges austreten druecken.

Betätigen Sie, um den Rollladen in die Zwischenposition zu bewegen, für mindestens 3 Sekunden die Taste STOP (bei stehendem Motor) : der Rollladen bewegt sich bis zum Erreichen der gespeicherten Position.

Zum Löschen der mittleren Position ist es notwendig, über eine vorher gespeicherte Fernbedienung zu verfügen und die eben beschriebene Prozedur unter Überspringen von Punkt 4 zu wiederholen.

PROGRAMMIERUNG DER AUSLÖSESCHWELLE DES WINDSENSORS

⚠ ACHTUNG: um das Schließen des Vorhangs zu bewirken, muss der Windsensor für mindestens 5 Sekunden einen höheren Wert ermitteln, als den eingerichteten Schwellenwert. Das durch starken Wind bewirkte Schließen des Vorhangs ruft eine Störabschaltung der Automatisierung für 8 Minuten hervor.

Zum Einrichten der Auslöseschwelle des Windsensors ist es notwendig, das eine zuvor gespeicherte Fernbedienung zur Verfügung steht. Dann ist wie folgt vorzugehen:

1. Aktivierung der Programmierung ADLER durch Gedrückthalten der Tasten 4 und 6 bis sich die 6 LEDs einschalten.
2. Tasten loslassen und Code 12 **11** 17 eingeben
Die beiden hervorgehobenen Ziffern zeigen den in der Steuerung gespeicherten Kanal der Fernbedienung an; für Kanal 1 sind **11** Ziffern, für Kanal 2 **12** Ziffern, für Kanal 3 **13** Ziffern usw. bis zu Kanal 6 vorgesehen. Am Ende der Eingabe des Codes blinkt das LED des gewählten Kanals 2 Minuten lang; anschließend wird der Programmiervorgang verlassen.
3. Betätigen und halten Sie (für etwa 5 Sekunden) die Taste PROG des Senders gedrückt, bis sich der Motor ruckweise in beiden Richtungen bewegt, wodurch das Aufrufen der Programmierung angezeigt wird.
4. Die Anzahl der vom Motor ausgeführten ruckweisen Bewegungen entspricht der derzeit eingerichteten Stufe:
1 Bewegung = Stufe 1 = 10 km/h
2 Bewegungen = Stufe 2 = 15 km/h
3 Bewegungen = Stufe 3 = 20 km/h
4 Bewegungen = Stufe 4 = 30 km/h (Standardwert)
5 Bewegungen = Stufe 5 = 40 km/h
5. Lassen Sie die Taste PROG los.
6. Betätigen Sie, um die Stufe zu erhöhen, die Taste UP und, um sie zu verringern, die Taste DOWN.
7. Sobald das Steuergehäuse den Befehl empfängt, wird die neue Stufe angezeigt und führt der Motor die entsprechende Anzahl ruckweiser Bewegungen aus.
8. Betätigen Sie STOP, um die Programmierung zu verlassen: der Motor zeigt erneut die eingerichtete Stufe an und beendet den Vorgang.
9. Zur Beendigung der Programmierung bitte das Ausschalten des Lichtes abwarten und die Taste 1 fuer ein sofortiges austreten druecken.

PROGRAMMIERUNG DER AUSLÖSESCHWELLE DES SONNENSSENSORS

⚠ ACHTUNG: um das Öffnen des Vorhangs zu bewirken, muss der Sonnensensor für mindestens 8 Minuten einen höheren Wert ermitteln, als den eingerichteten Schwellenwert. Um das Schließen zu bewirken, muss der Sensor für mindestens 8 Minuten einen niedrigeren Wert ermitteln, als den eingerichteten Schwellenwert. Unterbrechungen der Sonneneinstrahlung (durch Wolken) mit einer Dauer von weniger als 1 Minute werden nicht erfasst, stattdessen wird der Timer der 8 Minuten beim Überschreiten von 1 Minute Dauer nullgesetzt.

Zum Einrichten der Auslöseschwelle des Sonnensensors ist es notwendig, das eine zuvor gespeicherte Fernbedienung zur Verfügung steht. Dann ist wie folgt vorzugehen:

1. Aktivierung der Programmierung ADLER durch Gedrückthalten der Tasten 4 und 6 bis sich die 6 LEDs einschalten.
2. Tasten loslassen und Code 12 **11** 17 eingeben
Die beiden hervorgehobenen Ziffern zeigen den in der Steuerung gespeicherten Kanal der Fernbedienung an; für Kanal 1 sind **11** Ziffern, für Kanal 2 **12** Ziffern, für Kanal 3 **13** Ziffern usw. bis zu Kanal 6 vorgesehen. Am Ende der Eingabe des Codes blinkt das LED des gewählten Kanals 2 Minuten lang; anschließend wird der Programmiervorgang verlassen.

3. Betätigen und halten Sie (für etwa 5 Sekunden) die Taste PROG des Senders gedrückt, bis sich der Motor ruckweise in beiden Richtungen bewegt, wodurch das Aufrufen der Programmierung angezeigt wird.
4. Die Anzahl der vom Motor ausgeführten ruckweisen Bewegungen entspricht der derzeit eingerichteten Stufe:
1 Bewegung = Stufe 1 = 2 kLux
2 Bewegung = Stufe 2 = 5 kLux
3 Bewegungen = Stufe 3 = 10 kLux (Standardwert)
4 Bewegung = Stufe 4 = 20 kLux
5 Bewegung = Stufe 5 = 40 kLux
5. Lassen Sie die Taste PROG los.
6. Betätigen Sie, um die Stufe zu erhöhen, die Taste UP und, um sie zu verringern, die Taste DOWN.
7. Sobald das Steuergehäuse den Befehl empfängt, wird die neue Stufe angezeigt und führt der Motor die entsprechende Anzahl ruckweiser Bewegungen aus.
8. Betätigen Sie STOP, um die Programmierung zu verlassen: der Motor zeigt erneut die eingerichtete Stufe an und beendet den Vorgang.
9. Zur Beendigung der Programmierung bitte das Ausschalten des Lichtes abwarten und die Taste 1 fuer ein sofortiges austreten druecken.

PROGRAMMIERUNG DER TEMPERATURHÖHE

Diese Funktion ermöglicht eine Einstellung der Temperatur in 5 Stufen, unterhalb derer der Sonnensensor den Vorhang nicht öffnen darf, auch wenn die Lichtintensität die eingerichtete Stufe überschritten hat. Diese Funktion ist besonders in Ländern mit strengem Klima nützlich, wo sehr kalte Tage mit Sonnenschein häufig sind. Unter diesen Bedingungen ist es nicht notwendig, die Vorhänge zu öffnen, die es verhindern würden, dass die Sonnenstrahlen den Innenraum erwärmen.

Zum Einrichten der Temperaturstufe ist es notwendig, das eine zuvor gespeicherte Fernbedienung zur Verfügung steht. Dann ist wie folgt vorzugehen:

1. Aktivierung der Programmierung ADLER durch Gedrückthalten der Tasten 4 und 6 bis sich die 6 LEDs einschalten.
2. Tasten loslassen und Code 12 **11** 21 eingeben
Die beiden hervorgehobenen Ziffern zeigen den in der Steuerung gespeicherten Kanal der Fernbedienung an; für Kanal 1 sind **11** Ziffern, für Kanal 2 **12** Ziffern, für Kanal 3 **13** Ziffern usw. bis zu Kanal 6 vorgesehen.
Am Ende der Eingabe des Codes blinkt das LED des gewählten Kanals 2 Minuten lang; anschließend wird der Programmiervorgang verlassen.
3. Betätigen und halten Sie (für etwa 5 Sekunden) die Taste PROG des Senders gedrückt, bis sich der Motor ruckweise in beiden Richtungen bewegt, wodurch das Aufrufen der Programmierung angezeigt wird.
4. Die Anzahl der vom Motor ausgeführten ruckweisen Bewegungen entspricht der derzeit eingerichteten Stufe:
1 Bewegung = Stufe 1 = Sensor deaktiviert (Standard)
2 Bewegungen = Stufe 2 = 0°C
3 Bewegungen = Stufe 3 = 5°C
4 Bewegungen = Stufe 4 = 10°C
5 Bewegungen = Stufe 5 = 15°C
5. Lassen Sie die Taste PROG los.
6. Betätigen Sie, um die Stufe zu erhöhen, die Taste UP und, um sie zu verringern, die Taste DOWN.
7. Sobald das Steuergehäuse den Befehl empfängt, wird die neue Stufe angezeigt und führt der Motor die entsprechende Anzahl ruckweiser Bewegungen aus.
8. Betätigen Sie STOP, um die Programmierung zu verlassen: der Motor zeigt erneut die eingerichtete Stufe an und beendet den Vorgang.
7. Zur Beendigung der Programmierung bitte das Ausschalten des Lichtes abwarten und die Taste 1 fuer ein sofortiges austreten druecken.

SENDER DER SERIE DEV-T1

Die Verwendung eines Senders der Reihe DEV-T1 ermöglicht der Aktivierung des Verfahrens zum Speichern von Sendern.

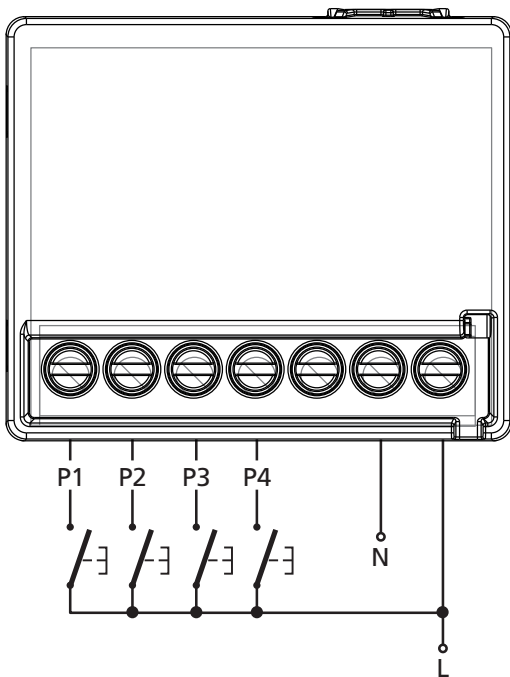

| | |
|-----------|--|
| P1 | Eingang Taste UP |
| P2 | Eingang Taste STOP |
| P3 | Eingang Taste DOWN |
| P4 | Aktivierung des Code- Speichervorgangs |
| N | Nullleiter der Stromversorgung |
| L | Phase der Stromversorgung |

Die kombinierte Betätigung dieser drei Tasten gestattet die Aktivierung der Funktionen der Steuerzentrale:

P2 + P1 - Aktivierung des Sonnen-Sensors

P2 + P3 - Desaktivierung des Sonnen-Sensors

P1 + P3 - Stop

HINWEIS: die kombinierte Betätigung der Tasten muss beibehalten werden, bis die Zentrale den Empfang des Signals durch Inbetriebsetzen des Motors bzw. das Schalten der Relais bestätigt.

SPEICHERUNG DER SENDER

⚠ ACHTUNG: der erste Sender, der gespeichert wird, bestimmt die Bewegungsrichtung des Motors.

Zum Speichern eines Senders TX1 in einem neuen Steuergehäuse ist wie folgt vorzugehen:

1. Nur die zu programmierende Steuerung versorgen
2. Betätigen und halten Sie (für etwa 5 Sekunden) die Taste P4 der Fernbedienung TX1 gedrückt, bis der Motor beginnt, sich in eine Richtung zu bewegen.
3. Lassen Sie die Taste P4 los: der Motor stoppt.
4. Betätigen Sie die Tasten UP oder DOWN je nach der Richtung, in die sich der Rollladen vor dem Stoppen bewegt hat:
 - hat sich der Rollladen gehoben, die Taste UP drücken.
Erfasste Richtung: die Taste UP hebt den Rollladen, die Taste DOWN senkt ihn.
 - hat sich der Rollladen gesenkt, die Taste DOWN drücken.
Erfasste Richtung: die Taste DOWN senkt den Rollladen, die Taste UP hebt ihn.
5. Versuchen Sie, den Rollladen zu betätigen und prüfen Sie, ob er gemäß der oben beschriebenen Logik funktioniert. Ist die Betriebslogik umgekehrt, müssen alle gespeicherten Codes (siehe Switch 3) gelöscht und die vorstehenden Arbeitsgänge wiederholt werden.

Um einen weiteren Sender TX2 im Steuergehäuse hinzuzufügen, müssen eine zuvor gespeicherte Fernbedienung (TX1) zur Verfügung stehen und dann die folgenden Arbeitsgänge ausgeführt werden:

1. Betätigen und halten Sie für etwa 5 Sekunden die Taste P4 von TX1 gedrückt, bis der Motor zu bewegen beginnt.
2. Lassen Sie die Taste PROG los, wonach der Motor stoppt.
3. Betätigen Sie die Taste UP oder DOWN des TX2: der Sender wird mit der gleichen Logik des TX1 gespeichert.

LÖSCHEN ALLER GESPEICHERTEN SENDER

Um alle gespeicherten Sender zu löschen, ist es notwendig, eine Fernbedienung PROTEO, DUO, ARTEMIS oder ADLER zu benutzen und das spezifischen Verfahren zu folgen.

EG- VERKLARING VAN OVEREENSTEMMING EN INBOUWVERKLARING VAN NIETVOLTOOIDE MACHINE

**Verklaring in overeenstemming met de richtlijnen:
2014/35/EG (LVD); 2014/30/EG (EMC); 2006/42/EG (MD)
BIJLAGE II, DEEL B**

De fabrikant V2 S.p.A., gevestigd in
Corso Principi di Piemonte 65, 12035 - Racconigi (CN), Italië

verklaart op eigen verantwoording dat:
het automatisme model:

LEX-RFE20-230V, LEX-RFE30-230V, LEX-RFE40-230V,
LEX-RFE50-230V, LEX-RFE20-120V, LEX-RFE40-120V

Beschrijving: Elektromechanische actuator voor zonweringen en
rolluiken

- bestemd is om te worden opgenomen in een zonwering/rolluik,
om een machine te vormen krachtens Richtlijn 2006/42/EG.
Deze machine mag niet in dienst gesteld worden voordat zij
conform verklaard is met de bepalingen van richtlijn
2006/42/EG (Bijlage II-A)
- conform is met de toepasselijke essentiële vereisten van de
Richtlijnen:
Machinerichtlijn 2006/42/EG (Bijlage I, Hoofdstuk 1)
Richtlijn laagspanning 2014/35/EG
Richtlijn elektromagnetische compatibiliteit 2014/30/EG
Radiorichtlijn 2014/53/EG
Richtlijn ROHS2 2011/65/EG

De technische documentatie staat ter beschikking van de
competente autoriteit in navolging van een gemotiveerd verzoek
dat ingediend wordt bij:

V2 S.p.A., Corso Principi di Piemonte 65,
12035 - Racconigi (CN), Italië

Degene die geautoriseerd is tot het ondertekenen van deze
verklaring van incorporatie en tot het verstrekken van de
technische documentatie is:

Giuseppe Pezzetto

Rechtsgeldig vertegenwoordiger van V2 S.p.A.
Racconigi, 01/06/2015



BELANGRIJKE OPMERKINGEN

- Lees de instructies vóór de installatie met aandacht door
- Volg alle instructies: een niet correcte installatie kan ernstige schade berokkenen
- De installatie dient te gebeuren door een technicus in overeenstemming met de geldende veiligheidsnormen
- Doe uitsluitend beroep op bevoegd personeel voor de vervanging van de voedingskabel van de motor
- De motor nergens niet doorboren, noch er schroeven in aanbrengen
- Zorg ervoor dat de motor nooit in contact komt met vlo eistoffen
- Zorg ervoor dat de motor niet wordt ingedrukt of niet op de grond valt
- Verkeerde handelingen of verkeerde aansluitingen worden niet door de waarborg gedekt
- Indien een manuele deblokkering verstrekt wordt, moet het activeringselement op een hoogte van minder dan 1,8 meter geïnstalleerd worden
- Alvorens de motor te installeren, moeten alle onnodige kabels verwijderd worden en dient men de apparatuur die niet voor de inbewegingstelling nodig is, uit te schakelen
- Voor de installatie van schermen is het noodzakelijk om een horizontale afstand van minstens 0,4 meter tussen het volledig afgerolde bewegende deel en ongeacht welk vast object te handhaven
- De voedingskabel mag niet blootgesteld worden aan rechtstreeks zonlicht of regen
- Controleer of alle accessoires zo vastgezet zijn dat de motor zonder mechanische problemen kan werken. De belasting moet afgesteld zijn op het vermogen van de motor
- De elektrische aansluitingen moeten tot stand gebracht worden door gespecialiseerd technisch personeel dat in overeenstemming met de wetten te werk gaat
- Sta kinderen niet toe met de vaste bedieningsorganen te spelen
- Houd de afstandsbedieningen buiten het bereik van kinderen
- Controleer de installatie vaak om onbalans en slijtage of beschadiging van kabels en veren te voorkomen
- Niet gebruiken indien reparaties of instellingen uitgevoerd moeten worden
- De bewegende delen moeten geïnstalleerd worden op meer dan 2,5 hoogte van de vloer of van ieder ander vlak dat toegang tot deze delen mogelijk maakt
- het activeringselement van een knop moet zich rechtstreeks bij het bewogen deel bevinden, maar ver van de bewegende delen, en op een minimumhoogte van 1,5 meter geïnstalleerd worden
- De vaste bedieningsorganen moeten in een zichtbare positie geïnstalleerd worden
- Het systeem kan niet in de buitenlucht gebruikt worden



TECHNISCHE ASSISTENTIEDIENST

Voor technische ophelderingen of installatieproblemen beschikt V2 SPA over een assistentiedienst voor klanten die actief is tijdens kantooruren TEL. (+32) 93 80 40 20.

INSTALLATIE

- Bevestig de beugel **G** op de muur.
- Bevestig de kroon **A** in het drijf wiel **B** van de eindeloop schakelaar (afb.1).
- Bevestig de riemschijf **C** op de spil van de motor **D** (afb.1).
- Bevestig de koperen pin **F** op de riemschijf **C**.
- Steek de motor volledig in de haspel (afb.2).
- Bevestig de haspel op het drijf wiel met schroeven 4 x 10 (afb.2).

BESCHRIJVING

Dit openingssysteem bestaat uit een buismotor met ingebouwde sturing met volgende eigenschappen:

- Ingebouwde superheterodyne radio-ontvanger van 434.15 MHz
- U kunt tot 30 kanalen opslaan in elke stuurkast.
- Bediening met zenders PROTEO, DUO, ARTEMIS, ADLER en DEV-T1.
- De zonwering/ het rolluik kan ook bediend worden met een externe drukknop (type: Normaal Open, ongeacht reeks of model).
- De programmering kan gebeuren via radio.
- Het is noodzakelijk om een sensor van het type WIND / MISTRAL / METEO / HURRICANE te gebruiken.
- Obstakeldetectie (alleen met blinds met SICUR BLOCK): als er tijdens de sluitingsfase van het rolluik een obstakel wordt waargenomen, dan heropent het apparaat het rolluik volledig

WERKING VAN DE EXTERNE DRUKKNOP

Bij elke druk op de knop doorloopt de stuurkast de volgende werkingslogica:

OPENT ⇌ STOPT ⇌ SLUIT ⇌ STOPT ⇌ OPENT...

WERKING VAN DE ZENDERS

Bij elke druk op de knop is de werkingslogica als volgt:

UP: SLUIT ⇌ SLUIT ⇌ SLUIT

STOP: STOPT ⇌ STOPT ⇌ STOPT

DOWN: OPENT ⇌ OPENT ⇌ OPENT

ACTIVERING VAN DE SENSOREN

Om de sensoren functie te activeren moet minstens één zender opgeslagen zijn.

BELANGRIJK:

- Tussenkost van de windmeter stelt zowel de radiozender als de externe drukknop gedurende 8 minuten buiten werking.
- De windmeter dient geïnstalleerd in de onmiddellijke omgeving van de zonwering om schade door felle wind te voorkomen.

WERKINGSTIJD VAN DE MOTOR

De stuurkast schakelt de motor na 5 minuten automatisch uit: deze 'time out' voorkomt oververhitting van de motor in geval van gebrekkige werking van de eindeloopschakelaars.

ZENDERS VAN DE PROTEO / DUO REEKS

Met een zender van de PROTEO / DUO reeks kunt u de functies van de stuurkast van de tubulaire motor wijzigen.

De zender is voorzien van 10 dip-switch schakelaars waarmee u de gewenste functies kunt wijzigen: zet de schakelaar die overeenstemt met de functie die u wenst te programmeren op ON en volg de specifieke procedure op de voet.

WAARSCHUWING: alle andere schakelaars moeten op OFF staan

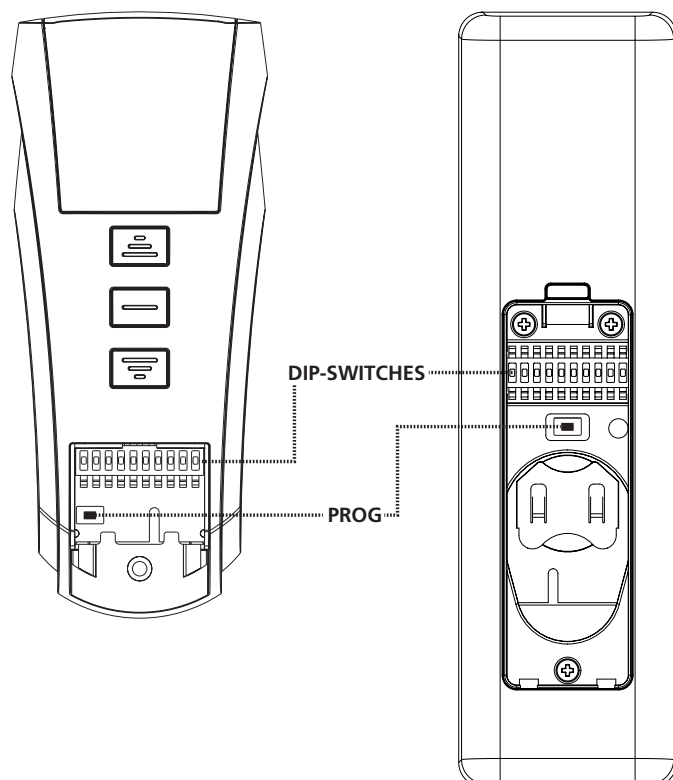

| SWITCH | FUNCTIE |
|--------|--|
| 1 | Opslaan van de zenders en selectie van de zonweringmodus |
| 2 | Opslaan van de zenders en selectie van de rolluikmodus |
| 3 | Wissen van alle opgeslagen zenders |
| 4 | Programmeren van de hoogste stand van de eindeloop |
| 5 | Programmeren van de laagste stand van de eindeloop |
| 6 | Programmeren van de middelste stand van de eindeloop |
| 7 | Opslaan van het interventieniveau van de windmeter |
| 8 | Programmeren van de gevoeligheid van de zonnecel |
| 9 | NIET GEBRUIKT |
| 10 | Programmeren van het temperatuurniveau |

SCHAKELAAR 1: OPSLAAN VAN DE ZENDERS EN SELECTIE VAN DE ZONWERINGMODUS



WAARSCHUWING: de eerste opgeslagen zender bepaalt de draairichting van de motor.

Ga als volgt te werk om een TX1 zender op te slaan in een niet geprogrammeerde stuurkast:

1. Schakel alleen de voeding naar de te programmeren centrale in
2. Zet schakelaar 1 van zender TX1 op ON.
3. Alleen voor multichannel zender: druk meerdere malen op de SELC toets van de TX1 zender tot het geselecteerde kanaal verschijnt (met de leds).
4. Houd de PROG toets van de TX1 zender gedurende ongeveer 5 seconden ingedrukt tot de motor in een bepaalde richting draait.
5. Laat de PROG toets los: de motor stopt.
6. Druk op de UP of DOWN toets naargelang de bewegingsrichting van het rolluik voor hij is gestopt:
 - druk op de UP toets als het rolluik naar boven beweegt; verkregen beweging: de UP toets beweegt het rolluik naar BOVEN, de DOWN toets beweegt het rolluik naar BENEDEN.
 - druk op de DOWN toets als het rolluik naar beneden beweegt; verkregen beweging: de DOWN toets beweegt het rolluik naar BENEDEN, de UP toets beweegt het rolluik naar BOVEN.
7. Zet schakelaar 1 op OFF.
8. Probeer het rolluik te bedienen en ga na of het werkt volgens de hierboven beschreven logica. Als het omgekeerd werkt, moet u alle opgeslagen codes wissen (zie Schakelaar 3) en de hogerop beschreven procedure van vooraf aan opnieuw doorlopen.

Om een andere TX2 zender toe te voegen, moet u een voordien opgeslagen afstandsbediening (TX1) gebruiken. Ga hierbij als volgt te werk:

1. Alleen voor multichannel zender: druk meerdere malen op de SELC toets van de TX1 zender tot het gekozen kanaal verschijnt (met de leds).
2. Alleen voor multichannel zender: druk meerdere malen op de SELC toets van de nieuwe TX2 zender tot het kanaal dat moet worden opgeslagen verschijnt (met de leds).
3. Beweeg het rolluik tot halfweg met TX1.
4. Zet schakelaar 1 van de TX1 zender op ON
5. Houd de PROG toets van de TX1 ongeveer 5 seconden ingedrukt tot de motor start.
6. Laat de PROG toets los, de motor stopt.
7. Druk op de UP of DOWN toets van de TX2: de zender is opgeslagen volgens dezelfde logica als de TX1.

SCHAKELAAR 2: OPSLAAN VAN DE ZENDERS EN SELECTIE VAN DE ROLLUIKMODUS



WAARSCHUWING: de eerste opgeslagen zender bepaalt de draairichting van de motor.

Ga als volgt te werk om een TX1 zender op te slaan in een niet geprogrammeerde stuurkast:

Herhaal de hogerop beschreven procedure voor schakelaar 1, maar gebruik dit keer alleen schakelaar 2

SCHAKELAAR 3: WISSEN VAN ALLE OPGESLAGEN ZENDERS

Gebruik een vooraf opgeslagen afstandsbediening om alle in de stuurkast opgeslagen zenders te wissen. Ga hierbij als volgt te werk:

1. Schakel alleen de voeding naar de te programmeren centrale in
2. Alleen voor multichannel zender: druk meerdere malen op de SELC toets van de zender tot het opgeslagen kanaal verschijnt (met de led).
3. Zet het rolluik tot halverwege de hoogte
4. Zet schakelaar 3 van de zender op ON.
5. Houd de PROG toets van de zender ingedrukt tot de motor gedurende 1 seconde in beide richtingen draait. De zender is gewist.
6. Laat de PROG toets los en zet schakelaar 3 van de zender op OFF.

Ga als volgt te werk om alle codes te wissen met een niet opgeslagen zender:

1. Zet het rolluik tot halverwege de hoogte.
2. Schakel de voeding van het systeem uit.
3. Zet schakelaar 3 van de zender op ON.
4. Houd de PROG toets ingedrukt.
5. Zet alleen de stuurkast waarvan u de codes wil wissen onder spanning: na ongeveer 1 seconde draait de motor in beide richting wat aangeeft dat de codes werden gewist.
6. Laat de PROG toets los en zet schakelaar 3 op OFF.

SCHAKELAAR 4: PROGRAMMEREN VAN DE HOOGSTE STAND VAN DE EINDELOOP

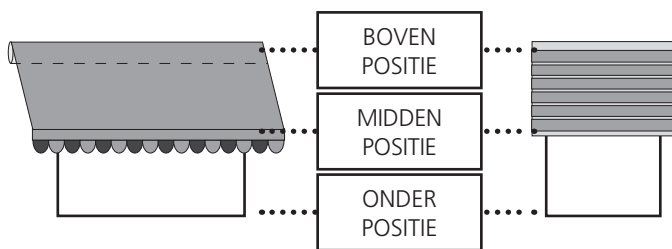

Om de hoogste stand van de eindeloop op een rolluik met een vergrendeling bovenaan af te stellen moet u gebruik maken van een vooraf opgeslagen afstandsbediening. Ga hierbij als volgt te werk:

1. Schakel alleen de voeding naar de te programmeren centrale in
2. Alleen voor multichannel zender: druk meerdere malen op de SELC toets van de zender tot het opgeslagen kanaal verschijnt.
3. Zet het rolluik tot halverwege de hoogte
4. Zet schakelaar 4 van de zender op ON
5. Houd de PROG toets van de zender gedurende ongeveer 5 seconden ingedrukt tot de motor gedurende een halve seconde in beide richtingen draait, wat aangeeft dat de motor in de programmeringsmodus staat.
6. Laat de PROG toets los.
7. Druk op de UP toets: het rolluik gaat omhoog tegen een normale snelheid.
8. Zodra het rolluik in contact komt met de bovenste eindeloop stopt het en wordt die stand in het geheugen opgeslagen.
9. Zet schakelaar 4 van de zender op OFF.

Om de hoogste stand van de eindeloop op een rolluik zonder vergrendeling bovenaan af te stellen, moet u gebruik maken van een vooraf opgeslagen afstandsbediening. Ga hierbij als volgt te werk:

1. Schakel alleen de voeding naar de te programmeren centrale in
2. Alleen voor multichannel zender: druk meerdere malen op de SELC toets van de zender tot het opgeslagen kanaal verschijnt.
3. Zet het rolluik tot halverwege de hoogte
4. Zet schakelaar 4 van de zender op ON.
5. Houd de PROG toets van de zender gedurende ongeveer 5 seconden ingedrukt tot de motor gedurende een halve seconde in beide richtingen draait, wat aangeeft dat de motor in de programmeringsmodus staat.
6. Laat de PROG toets los.
7. Zet het rolluik in de gewenste BOVEN positie met de toetsen UP en DOWN. Druk voor het uitvoeren van een precieze regeling op de toets PROG wanneer de motor de eindschakelaar nadert. De motor begint zich nu met schokjes voort te bewegen.
8. Druk op de STOP toets zodra de gewenste hoogste stand werd bereikt: de motor stopt en geeft aan dat de eindeloop correct werd opgeslagen door gedurende een halve seconde eerst neerwaarts en vervolgens opwaarts te bewegen.
9. Zet schakelaar 4 van de zender op OFF.

SCHAKELAAR 5: PROGRAMMEREN VAN DE LAAGSTE STAND VAN DE EINDELOOP

Om de laagste stand van de eindeloop af te stellen, moet u gebruik maken van een vooraf opgeslagen afstandsbediening. Ga hierbij als volgt te werk:

1. Alleen voor multichannel zender: druk meerdere malen op de SELC toets van de zender tot het opgeslagen kanaal verschijnt.
2. Zet het rolluik tot halverwege de hoogte
3. Zet schakelaar 5 van de zender op ON
4. Houd de PROG toets van de zender gedurende ongeveer 5 seconden ingedrukt tot de motor gedurende een halve seconde in beide richtingen draait, wat aangeeft dat de motor in de programmeringsmodus staat.
5. Laat de PROG toets los.
6. Zet het rolluik in de gewenste ONDER positie met de toetsen UP en DOWN. Druk voor het uitvoeren van een precieze regeling op de toets PROG wanneer de motor de eindschakelaar nadert. De motor begint zich nu met schokjes voort te bewegen.
7. de motor stopt en geeft aan dat de eindeloop correct werd opgeslagen door gedurende een halve seconde eerst opwaarts en vervolgens neerwaarts te bewegen
8. Zet schakelaar 5 van de zender op OFF

SCHAKELAAR 6: PROGRAMMEREN VAN DE MIDDELSTE STAND VAN DE EINDELOOP

Om de middelste stand van de eindeloop af te stellen, moet u gebruik maken van een vooraf opgeslagen afstandsbediening. Ga hierbij als volgt te werk:

1. Alleen voor multichannel zender: druk meerdere malen op de SELC toets van de zender tot het opgeslagen kanaal verschijnt.
2. Beweeg het rolluik naar de gewenste stand met de UP, DOWN en STOP toetsen
3. Zet schakelaar 6 van de zender op ON
4. Houd de PROG toets van de zender gedurende ongeveer 5 seconden ingedrukt tot de motor gedurende een halve seconde in beide richtingen draait, wat aangeeft dat de motor in de programmeringsmodus staat.
5. Laat de PROG toets los
6. Zet schakelaar 6 van de zender op OFF. Houd de STOP toets gedurende ten minste 3 seconden ingedrukt om het rolluik naar de middelste stand te bewegen (bij stilstaande motor) : het rolluik beweegt tot het de opgeslagen stand heeft bereikt.

Om de opgeslagen middelste stand te wissen, moet u gebruik maken van een vooraf opgeslagen afstandsbediening. Ga hierbij als volgt te werk:

1. Zet het rolluik tot halverwege de hoogte
2. Zet schakelaar 6 van de zender op ON
3. Houd de PROG toets van de zender ongeveer 5 seconden ingedrukt tot de motor gedurende een halve seconde in beide richtingen draait, wat aangeeft dat de middelste stand werd gewist
4. Laat de PROG toets los
5. Zet schakelaar 6 van de zender op OFF

SCHAKELAAR 7: PROGRAMMERING VAN DE GEVOELIGHEID VAN DE WINDMETER

⚠ OPGEPAST: Om de zonwering te sluiten moet de windsensor een waarde detecteren die hoger is dan de ingestelde drempelwaarde voor minstens 5 seconden. Wanneer de zonwering automatisch sluit wegens te veel wind is de automatisatie 8 minuten geblokkeerd.

Om de gevoeligheid van de windmeter in te stellen, moet u gebruik maken van een vooraf opgeslagen afstandsbediening. Ga hierbij als volgt te werk:

1. Alleen voor multichannel zender: druk meerdere malen op de SELC toets van de zender tot de leds het opgeslagen kanaal tonen
2. Zet het rolluik tot halverwege de hoogte
3. Zet schakelaar 7 van de zender op ON.
4. Houd de PROG toets van de zender gedurende ongeveer 5 seconden ingedrukt tot de motor schokkerig in beide richtingen draait wat aangeeft dat de zender in de programmeringsmodus staat.
5. Het aantal schokken van de motor stemt overeen met het huidige geprogrammeerde niveau:
1 schok = niveau 1 = 10 km/h
2 schokken = niveau 2 = 15 km/h
3 schokken = niveau 3 = 20 km/h
4 schokken = niveau 4 = 30 km/h (default)
5 schokken = niveau 5 = 40 Km/h
6. Druk op de UP toets om het niveau te verhogen en op de DOWN toets om het niveau te verlagen.
7. Zodra de stuurkast het nieuwe stuursignaal ontvangt, geeft hij het nieuwe niveau aan door de motor met het overeenstemmend aantal schokken te bewegen.
8. Druk op STOP om de programmeringsmodus te verlaten: de motor toont opnieuw het instelde niveau en verlaat de programmeringsmodus.

SCHAKELAAR 8: PROGRAMMEREN VAN DE GEVOELIGHEID VAN DE ZONNECEL

⚠ OPGEPAST: Om de zonwering te openen via de zonnensensor moet er voor min.8 minuten een waarde gedetecteerd worden die hoger is dan de ingestelde drempelwaarde.
Licht onderbrekingen (veroorzaakt door bewolking) korter dan een minuut worden niet gedetecteerd, indien langer dan één minuut dan is er een reset op de 8-minuut timer.

Om de gevoeligheid van de zonnecel in te stellen, moet u gebruik maken van een vooraf opgeslagen afstandsbediening. Ga hierbij als volgt te werk:

1. Alleen voor multichannel zender: druk meerdere malen op de SELC toets van de zender tot de leds het opgeslagen kanaal tonen
2. Zet het rolluik tot halverwege de hoogte
3. Zet schakelaar 8 van de zender op ON.
4. Houd de PROG toets van de zender gedurende ongeveer 5 seconden ingedrukt tot de motor schokkerig in beide richtingen draait wat aangeeft dat de zender in de programmeringsmodus staat.
5. Het aantal schokken van de motor stemt overeen met het huidige geprogrammeerde niveau:
1 schok = niveau 1 = 2 Klux
2 schokken = niveau 2 = 5 Klux
3 schokken = niveau 3 = 10 Klux (default)
4 schokken = niveau 4 = 20 Klux
5 schokken = niveau 5 = 40 Klux

5. Druk op de UP toets om het niveau te verhogen en op de DOWN toets om het niveau te verlagen.
6. Zodra de stuurkast het nieuwe stuursignaal ontvangt, geeft hij het nieuwe niveau aan door de motor met het overeenstemmend aantal schokken te bewegen.
7. Druk op STOP om de programmeringsmodus te verlaten: de motor toont opnieuw het instelde niveau en verlaat de programmeringsmodus.

Om de zonnensensor uit te schakelen doet u als volgt:

1. Alleen voor multichannel zender: druk meerdere keren op de SELC toets van de zender tot het gewenste kanaal bereikt is.
2. Zet het rolluik tot halverwege de hoogte
3. Druk op de STOP toets en druk daarna onmiddellijk op de DOWN toets (terwijl u de STOP toets ingedrukt houdt) totdat de motor op/neer beweegt, om aan te duiden dat de procedure afgelopen is.

Om de zonnensensor terug in te schakelen is het voldoende om bovenstaande procedure uit te voeren maar dan met de UP toets i.p.v. de DOWN toets.

SCHAKELAAR 10: PROGRAMMEREN VAN HET TEMPERATUURNIVEAU

De temperatuur kan op 5 niveaus worden ingesteld waaronder de zonnedetector de luifel niet moet openen, zelfs als de lichtsterkte het met schakelaar 8 ingestelde niveau overschrijdt

Deze functie is bijzonder handig in landen waar de zon vaak schijnt in de winter op erg koude dagen. In dat geval is het niet nodig om de luifels te openen, want de zon warmt de kamers binnenshuis op.

Om het temperatuurniveau in te stellen moet u gebruik maken van een vooraf opgeslagen afstandsbediening. Ga hierbij als volgt te werk:

1. Alleen voor multichannel zender: druk meerdere malen op de SELC toets van de zender tot de leds of het scherm het opgeslagen kanaal tonen.
2. Zet het rolluik tot halverwege de hoogte
3. Zet schakelaar 8 van de zender op ON.
4. Houd de PROG toets van de zender gedurende ongeveer 5 seconden ingedrukt tot de motor schokkerig in beide richtingen draait wat aangeeft dat de zender in de programmeringsmodus staat.
5. Het aantal schokken van de motor stemt overeen met het huidige geprogrammeerde niveau:
1 schok = niveau 1 = sensor uitgeschakeld (default)
2 schokken = niveau 2 = 0°C
3 schokken = niveau 3 = 5°C
4 schokken = niveau 4 = 10°C
5 schokken = niveau 5 = 15°C
6. Druk op de UP toets om het niveau te verhogen en op de DOWN toets om het niveau te verlagen.
7. Zodra de stuurkast het nieuwe stuursignaal ontvangt, geeft hij het nieuwe niveau aan door de motor met het overeenstemmend aantal schokken te bewegen.
8. Druk op STOP om de programmeringsmodus te verlaten: de motor toont opnieuw het instelde niveau en verlaat de programmeringsmodus.

ZENDERS VAN DE ARTEMIS SERIE

Met een zender van de ARTEMIS serie is het mogelijk de functies van de centrale te wijzigen, die de buismotor aanstuurt.

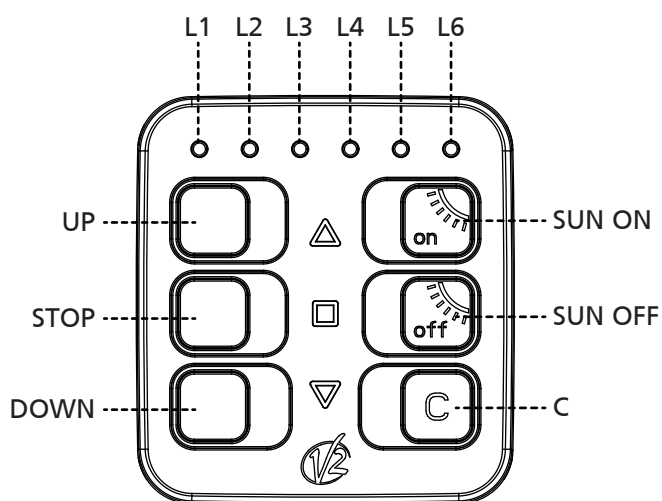
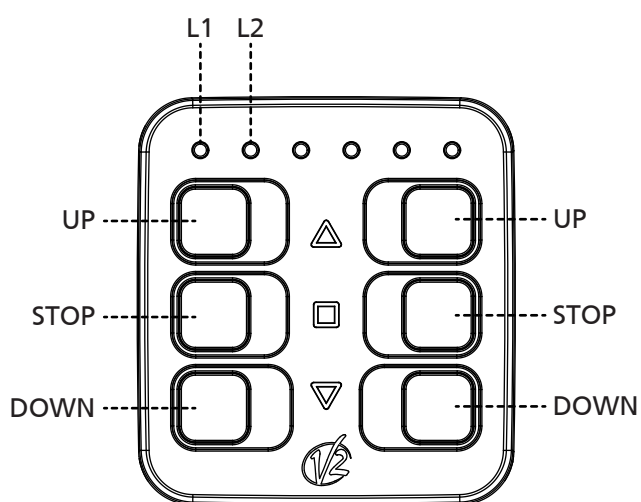
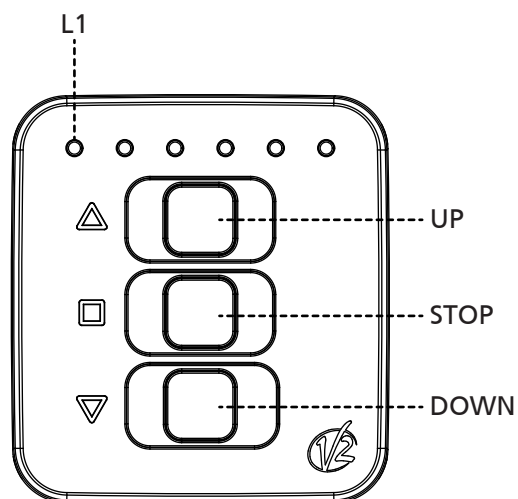

SNELLE PROGRAMMERINGEN

SNELLE OPSLAG VAN DE ZENDERS

⚠ LET OP: de eerste zender die wordt opgeslagen, bepaalt de draairichting van de motor.

⚠ LET OP: bij een cassette zonnenscherm de eerste afstandsbediening opslaan volgens de procedure "OPSLAG VAN DE ZENDERS"

Om de afstandsbedieningen op te slaan op een blanco centrale die een rolluik of een zonnenscherm stuurt (NIET met cassette) als volgt te werk gaan:

1. Voed enkel de te programmeren centrale
2. Activeer de programmering door een van de volgende procedures te volgen

Artemis met 1 kanaal:

- De toetsen UP+DOWN indrukken en ingedrukt houden tot de motor in een richting begint te draaien.

Artemis met 2 kanalen:

- De toetsen UP+DOWN van een van de twee kanalen indrukken en ingedrukt houden tot de motor in een richting begint te draaien.

Artemis met 6 kanalen:

- Selecteer het te programmeren kanaal met de toets C
- De toetsen UP+DOWN indrukken tot de motor in een richting begint te draaien.

3. De toetsen loslaten: de motor stopt
4. De toetsen UP of DOWN indrukken naargelang de richting waarin het rolluik voortbewoog voor het stopte:
 - als het rolluik naar boven ging de UP toets indrukken; richting verworven: met de UP toets gaat het rolluik naar boven, met de DOWN toets naar beneden
 - als het rolluik naar beneden ging de DOWN toets indrukken; richting verworven: met de DOWN toets gaat het rolluik naar beneden, met de UP toets naar boven.
5. Programmering afgerond

Om andere afstandsbedieningen toe te voegen als volgt te werk gaan:

6. De toetsen UP+DOWN van een reeds opgeslagen afstandsbediening indrukken en ingedrukt houden tot de motor in een richting begint te draaien.
7. De toetsen loslaten: de motor stopt
8. Op de toets UP of DOWN van de nieuwe afstandsbediening drukken

ACTIVERING VAN DE ZONSENSOR IN EEN CENTRALE

De toetsen STOP+UP indrukken en ingedrukt houden tot de motor de uitgevoerde activiteit bevestigt en in beide richtingen draait.

DEACTIVERING VAN DE ZONSENSOR IN EEN CENTRALE

De toetsen STOP+DOWN indrukken en ingedrukt houden tot de motor de uitgevoerde activiteit bevestigt en in beide richtingen draait.

GEAVANCEERDE PROGRAMMERINGEN

Om de GEAVANCEERDE programmering uit te voeren, moet de programmering geactiveerd worden door een van de volgende procedures te volgen.

ACTIVERING VAN DE PROGRAMMERING

Artemis met 1 kanaal:

- Druk op de toetsen STOP+UP+DOWN tot de 6 leds aangaan.
- De toetsen loslaten: de programmering blijft 30 seconden actief en ondertussen knipperen de leds

Artemis met 2 kanalen:

- Druk op de toetsen STOP+UP+DOWN van het te programmeren kanaal tot de 6 leds aangaan.
- De toetsen loslaten: de programmering blijft 30 seconden actief en ondertussen knipperen de leds

Artemis met 6 kanalen:

- Selecteer het te programmeren kanaal met de toets C
- Druk op de toetsen STOP+UP+DOWN tot de 6 leds aangaan.
- De toetsen loslaten: de programmering blijft 30 seconden actief en ondertussen knipperen de leds

OPMERKING: deze procedure is dezelfde voor de programmering van alle functies en zal in de volgende paragrafen niet worden herhaald

Lijst van de beschikbare functies:

1. Opslag van de zenders en selectie van de modus zonnescerm/rolluik
2. Wissen van alle opgeslagen zenders
3. Programmering van de bovenste positie van de eindschakelaar
4. Programmering van de onderste positie van de eindschakelaar
5. Programmering van de tussenpositie
6. Programmering van het niveau voor interventie van de windsensor
7. Programmering van het niveau voor interventie van de zonsensor
8. Programmering van het temperatuurniveau

SNELLE OPSLAG VAN DE ZENDERS EN SELECTIE VAN DE MODUS ZONNESCHERM/ROLLUIK



LET OP: de eerste zender die wordt opgeslagen bepaalt de draairichting van de motor.

Om een zender op een blanco centrale op te slaan als volgt te werk gaan:

1. Voed enkel de te programmeren centrale
2. Activeer de programmering van ARTEMIS
3. Om de modus ZONNENSCHERM te selecteren op de UP of DOWN toetsen drukken tot de led 1 vast brandt en de andere knipperen.
Om de modus ROLLUIK te selecteren op de UP of DOWN toetsen drukken tot de led 2 vast brandt en de andere knipperen.
4. De toetsen UP+DOWN indrukken tot de motor in een richting begint te draaien.

5. De toetsen loslaten, de motor stopt
6. De toetsen UP of DOWN indrukken naargelang de richting waarin het rolluik bewoog voor het stopte:
 - als het rolluik naar boven ging de UP toets indrukken; richting verworven: Met de UP toets gaat het rolluik naar boven, met de DOWN toets naar beneden
 - als het rolluik naar beneden ging de DOWN toets indrukken; richting verworven: Met de DOWN toets gaat het rolluik naar beneden, met de UP toets naar boven.
7. Om de programmering af te sluiten, Op de STOP van Toets drukken
8. Probeer om het rolluik te activeren en controleer of het volgens de hierboven beschreven logica werkt. Als de logica geïnverteerd is, alle opgeslagen codes wissen (zie procedure "WISSEN VAN ALLE OPGESLAGEN ZENDERS") en de vorige activiteiten herhalen.

Om andere afstandsbedieningen bij te voegen, de punten 6, 7, 8 van de procedure "OPSLAG VAN DE ZENDERS" volgen.

WISSEN VAN ALLE OPGESLAGEN ZENDERS

Om alle codes te wissen met een opgeslagen Artemis, als volgt te werk gaan:

1. Voed enkel de te programmeren centrale
2. Activeer de programmering van ARTEMIS
3. Op de UP of DOWN toetsen drukken tot de led 3 vast brandt en de andere knipperen..
4. Op de toetsen UP+DOWN drukken en ze ingedrukt houden tot de motor in beide richtingen draait, wat betekent dat de codes correct werden gewist.
5. De toetsen loslaten
6. Om de programmering af te sluiten, Op de STOP van Toets drukken

Om alle codes te wissen met een NIET opgeslagen Artemis, als volgt te werk gaan:

1. De voeding afsluiten van de motor waarop alle codes moeten gewist worden
2. Activeer de programmering van ARTEMIS
3. Op de UP of DOWN toetsen drukken tot de led 3 vast brandt
4. Op de toetsen UP+DOWN drukken en ze ingedrukt houden
5. De motor voeden en wachten tot de motor in beide richtingen draait, wat betekent dat de codes correct werden gewist.
6. Om de programmering af te sluiten, Op de STOP van Toets drukken

PROGRAMMERING VAN DE BOVENSTE POSITIE VAN DE EINDSCHAKELAAR

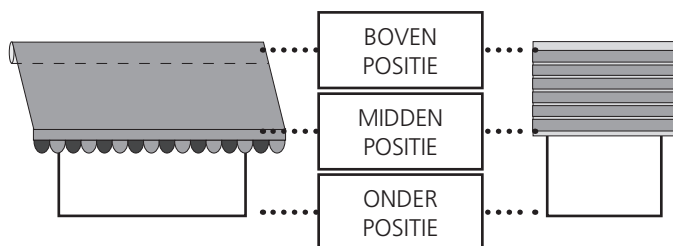

Om op een rolluik, voorzien van vergrendeling in het bovenste punt, de bovenste positie van de eindschakelaar in te stellen, moet u over een eerder opgeslagen afstandsbediening beschikken en onderstaande punten volgen:

1. Voed enkel de te programmeren centrale
2. Activeer de programmering van ARTEMIS
3. Op de UP of DOWN toetsen drukken tot de led 4 vast brandt en de andere knipperen..
4. De toetsen UP+DOWN indrukken en ingedrukt houden tot de motor in beide richtingen draait, wat betekent dat de programmering werd geopend.
5. De toetsen loslaten, de motor stopt
6. Op de UP toets drukken: het rolluik gaat op normale snelheid naar boven
7. Als het de bovenste aanlag bereikt, stopt het en wordt de positie opgeslagen
8. Om de programmering af te sluiten, Op de STOP van Toets drukken

Om op een rolluik, zonder vergrendeling in het bovenste punt, de bovenste positie van de eindschakelaar in te stellen, moet u over een eerder opgeslagen afstandsbediening beschikken en onderstaande punten volgen:

Herhaal de eerder beschreven punten 1,2,3,4,5

6. Breng het rolluik via de UP en DOWN toetsen in de gewenste bovenpositie. Voor een nauwkeurige afstelling op de UP+DOWN toets drukken wanneer de motor de eindschakelaar nadert : de motor beweegt stapsgewijs
7. Druk op de STOP toets wanneer de gewenste positie wordt bereikt
8. Om de programmering af te sluiten, Op de STOP van Toets drukken

PROGRAMMERING VAN DE ONDERSTE POSITIE VAN DE EINDSCHAKELAAR

Om de onderste positie van de eindschakelaar in te stellen, moet u over een eerder opgeslagen afstandsbediening beschikken en onderstaande punten volgen:

1. Voed enkel de te programmeren centrale
2. Activeer de programmering van ARTEMIS
3. Op de UP of DOWN toetsen drukken tot de led 5 vast brandt en de andere knipperen..
4. De toetsen UP+DOWN indrukken en ingedrukt houden tot de motor in beide richtingen draait, wat betekent dat de programmering werd geopend.
5. De toetsen loslaten, de motor stopt
6. Breng het rolluik via de UP en DOWN toetsen in de gewenste ONDERSTE positie. Voor een nauwkeurige afstelling op de toetsen UP+DOWN drukken wanneer de motor de eindschakelaar nadert : de motor beweegt stapsgewijs
7. Druk op de STOP toets wanneer de gewenste positie wordt bereikt
8. Om de programmering af te sluiten, Op de STOP van Toets drukken

PROGRAMMERING TUSSENPOSITIE EINDSCHAKELAAR

Om de tussenpositie van de eindschakelaar in te stellen, moet u over een eerder opgeslagen afstandsbediening beschikken en onderstaande punten volgen:

1. Breng het rolluik in de gewenste TUSSENPOSITIE
2. Activeer de programmering van ARTEMIS
3. Op de UP of DOWN toetsen drukken tot de led 6 vast brandt en de andere knipperen.
4. Druk op de toetsen UP+DOWN van de zender tot de motor de opslag van de tussenpositie bevestigt door zich 1/2 seconde in beide richtingen te verplaatsen.
5. De toetsen loslaten
6. Om de programmering af te sluiten, Op de STOP van Toets drukken

Om het rolluik in de tussenpositie te brengen minstens 3 seconden op de STOPTOETS drukken (motor stil): het rolluik beweegt tot het de opgeslagen positie bereikt.

Om de tussenpositie te wissen is een afstandsbediening nodig die eerder werd opgeslagen en moet de zojuist beschreven procedure herhaald worden.

PROGRAMMERING VAN HET NIVEAU VOOR INTERVENTIE VAN DE WINDSENSOR



LET OP: opdat het zonnescerm zou sluiten, moet de windsensor minstens 5 seconden een hoger waarde dan de ingestelde drempel detecteren. Als het zonnescerm door sterke wind sluit, veroorzaakt dit een blokkering van 8 minuten van de automatisering

Om het interventieniveau van de windsensor in te stellen, is een eerder opgeslagen afstandsbediening vereist en moeten onderstaande punten gevolgd worden:

1. Voed enkel de te programmeren centrale
2. Activeer de programmering van ARTEMIS
3. Op de UP of DOWN toetsen drukken tot de leds 1+2 vast branden en de andere knipperen..
4. Op de toetsen UP+DOWN drukken tot de motor stapsgewijs beweegt wat betekent dat de programmering werd geopend. Het aantal stappen dat de motor uitvoert, stemt overeen met het actueel ingestelde niveau:
1 stap = niveau 1 = 10 Km/h
2 stappen = niveau 2 = 15 Km/h
3 stappen = niveau 3 = 20 Km/h
4 stappen = niveau 4 = 30 Km/h (standaard waarde)
5 stappen = niveau 5 = 40 Km/h
5. De toetsen loslaten
6. Om het niveau te verhogen op de UP toets drukken om het te verminderen op de DOWN toets drukken. Zodra de centrale het bevel ontvangt, wordt het nieuwe niveau weergegeven en wordt de motor met het overeenstemmende aantal stappen geactiveerd.
7. Als de gewenste waarde is bereikt op de STOP toets drukken, de centrale zal als bevestiging nog eens de ingestelde waarde visualiseren
8. Om de programmering af te sluiten, Op de STOP van Toets drukken

PROGRAMMERING VAN HET NIVEAU VOOR INTERVENTIE VAN DE ZONSENSOR



LET OP: opdat het zonnescerm zou opengaan, moet de zonsensor minstens 8 minuten een hogere waarde dan de ingestelde drempel detecteren. Opdat het zou sluiten moet de sensor minstens 8 minuten een kleinere waarde dan de ingestelde drempel detecteren.

Onderbrekingen van het licht (veroorzaakt door wolken) die minder dan 1 minuut duren, worden niet waargenomen. Als ze echter langer dan 1 minuut duren, geschiedt de nulstelling van de timer van 8 minuten.

Om het interventieniveau van de zonsensor in te stellen, is een eerder opgeslagen afstandsbediening vereist en moeten onderstaande punten gevolgd worden:

1. Voed enkel de te programmeren centrale
2. Activeer de programmering van ARTEMIS
3. Op de UP of DOWN toetsen drukken tot de leds 3+4 vast branden en de andere knipperen.

4. Op de toetsen UP+DOWN drukken tot de motor stapsgewijs beweegt wat betekent dat de programmering werd geopend. Het aantal stappen dat de motor uitvoert, stemt overeen met het actueel ingestelde niveau:
1 stap = niveau 1 = 2 klux
2 stappen = niveau 2 = 5 klux
3 stappen = niveau 3 = 10 klux (standaard waarde)
4 stappen = niveau 4 = 20 klux
5 stappen = niveau 5 = 40 klux
5. De toetsen loslaten
6. Om het niveau te verhogen op de UP toets drukken om het te verminderen op de DOWN toets drukken. Zodra de centrale het bevel ontvangt, wordt het nieuwe niveau weergegeven en wordt de motor geactiveerd met het overeenstemmende aantal stappen
7. Als de gewenste waarde is bereikt op de STOP toets drukken, de centrale zal als bevestiging nog eens de ingestelde waarde visualiseren
8. Om de programmering af te sluiten, Op de STOP van Toets drukken

PROGRAMMERING VAN HET TEMPERATUURNIVEAU

Via deze functie kan de temperatuur op 5 niveaus afgesteld worden, beneden dewelke de zonsensor het zonnescerm niet moet openen ook al heeft de lichtintensiteit het ingestelde niveau overschreden.

Deze functie is bijzonder handig in landen met een bar klimaat waar de zonnige dagen vaak zeer koud zijn. In deze situatie moeten de zonnescermen niet geopend worden daar het beter is de kamers door de zonnestrallen te laten verwarmen.

Om het interventieniveau van de temperatuur in te stellen, is een eerder opgeslagen afstandsbediening vereist en moeten onderstaande punten gevolgd worden:

1. Voed enkel de te programmeren centrale
2. Activeer de programmering van ARTEMIS
3. Op de UP of DOWN toetsen drukken tot de leds 5+6 vast branden en de andere knipperen.
4. Op de toetsen UP+DOWN drukken tot de motor stapsgewijs beweegt wat betekent dat de programmering werd geopend. Het aantal stappen dat de motor uitvoert stemt overeen met het actueel ingestelde niveau:
1 stap = niveau 1 = sensor gedeactiveerd (standaard waarde)
2 stappen = niveau 2 = 0°C
3 stappen = niveau 3 = 5°C
4 stappen = niveau 4 = 10°C
5 stappen = niveau 5 = 15°C
5. De toetsen loslaten
6. Om het niveau te verhogen op de UP toets drukken, om het te verminderen op de DOWN toets drukken. Zodra de centrale het bevel ontvangt, wordt het nieuwe niveau weergegeven en wordt de motor met het overeenstemmende aantal stappen geactiveerd.
7. Als de gewenste waarde is bereikt op de STOP toets drukken, de centrale zal als bevestiging nog eens de ingestelde waarde visualiseren
8. Om de programmering af te sluiten, Op de STOP van Toets drukken

ZENDERS VAN DE SERIE ADLER

Door een zender van de serie ADLER te gebruiken, is het mogelijk om de functies van de centrale die de buismotor stuurt, te wijzigen.

SNELLE BEWARING VAN DE ZENDERS

! LET OP: de eerste zender die bewaard wordt bepaalt de richting van beweging van de motor.

! LET OP: Indien het scherm met caisson betreft, moet de bewaring van de eerste afstandsbediening uitgevoerd worden aan de hand van procedure "BEWARING VAN DE ZENDERS"

Handel als volgt om de afstandsbedieningen te bewaren op een lege centrale die een rolluik of een scherm bestuurt (NIET met caisson):

1. Schakel alleen de voeding naar de te programmeren centrale in
2. Druk op de toetsen UP en DOWN en houd deze ingedrukt tot de motor zich in een richting begint te bewegen
3. Laat de toetsen los: de motor stopt
4. Druk op de knoppen UP of DOWN al naargelang de richting waarin het rolluik zich bewoog alvorens tot stilstand te komen:
 - druk, indien het rolluik steeg, op de toets UP. Verworven richting: toets UP laat het rolluik stijgen, toets DOWN laat het rolluik dalen
 - druk, indien het rolluik daalde, op de toets DOWN. Verworven richting: toets DOWN laat het rolluik dalen. Toets UP laat het rolluik stijgen.
5. Programmering voltooid.

Handel als volgt om andere afstandsbedieningen toe te voegen:

6. Druk op de toetsen UP en DOWN van een reeds bewaarde afstandsbediening en houd deze toetsen ingedrukt tot de motor zich in een richting begint te bewegen
7. Laat de toetsen los: de motor stopt
8. Druk op de knoppen UP of DOWN van de nieuwe afstandsbediening

GEAVANCEERDE PROGRAMMERING VAN DE FUNCTIES

Om de GEAVANCEERDE programmering van de functies uit te voeren, moet het masker van de afstandsbediening weggenomen worden en dient men de procedures van de verschillende functies met aandacht te volgen.

Iedere functie kan geselecteerd worden door tijdens de programmeerprocedure een code in te toetsen. Hieronder volgt een samenvattende tabel van de functies met de diverse programmeercodes.

| CODE | | | FUNCTIE |
|------|----|----|--|
| A | B | C | |
| 12 | 11 | 11 | Opslaan van de zenders en selectie van de zonweringmodus |
| 12 | 11 | 12 | Opslaan van de zenders en selectie van de rolluikmodus |
| 12 | 11 | 13 | Wissen van alle opgeslagen zenders |
| 12 | 11 | 14 | Programmeren van de hoogste stand van de eindeloop |
| 12 | 11 | 15 | Programmeren van de laagste stand van de eindeloop |
| 12 | 11 | 16 | Programmeren van de middelste stand van de eindeloop |
| 12 | 11 | 17 | Opslaan van het interventieniveau van de windmeter |
| 12 | 11 | 18 | Programmeren van de gevoeligheid van de zonnecel |
| 12 | 11 | 21 | Programmeren van het temperatuurniveau |

A: code om de programmering te activeren

B: duidt op kanaal 1 van de afstandsbediening. Voor kanaal 2 zijn de cijfers 12, voor kanaal 3 zijn het er 13, enzovoorts tot kanaal 6

C: code van de te programmeren functie

Onderstaande afbeelding toont de referenties van de toetsen en de tijdens de programmeerfase gebruikte leds

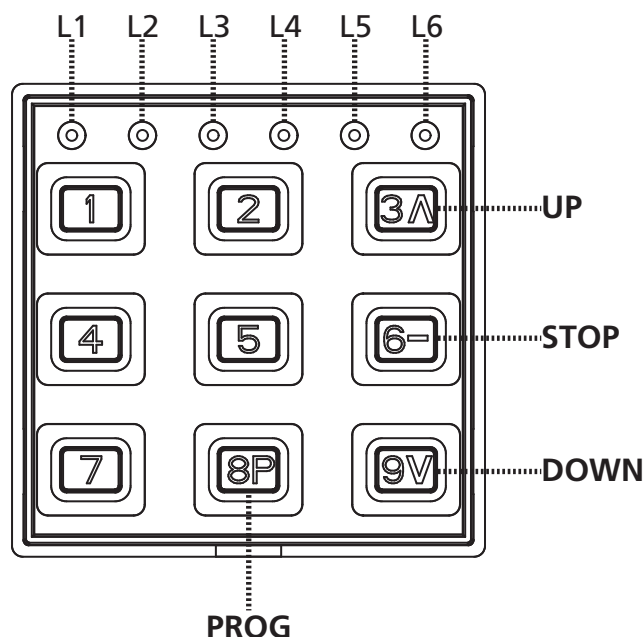

OPSLAAN VAN DE ZENDERS EN SELECTIE VAN DE ZONWERINGMODUS

 **WAARSCHUWING:** de eerste opgeslagen zender bepaalt de draairichting van de motor.

Ga als volgt te werk om een TX1 zender op te slaan in een niet geprogrammeerde stuurkast:

1. Schakel alleen de voeding naar de te programmeren centrale in
2. Activeer de programmering van ADLERS door de toetsen 4 en 6 ingedrukt te houden tot de 6 leds gaan branden
3. Laat de toetsen los en toets de code 12 **11** 11 in.
De twee geaccentueerde cijfers duiden op het te bewaren kanaal van de afstandsbediening. Voor kanaal 1 zijn de cijfers **11**, voor kanaal 2 zijn de cijfers **12**, voor kanaal 3 zijn het de cijfers **13** enzovoorts tot kanaal 6. Wanneer het intoetsen van de code klaar is, knippert de led van het geselecteerde kanaal 2 minuten, na het verstrijken waarvan de programmering verlaten wordt.
4. Druk op de toets PROG van de afstandsbediening TX1 en houd de toets ingedrukt tot de motor zich in een richting begint te bewegen.
5. Laat de toets PROG los. De motor komt tot stilstand.
6. Druk op de UP of DOWN toets naargelang de bewegingsrichting van het rolluik voor hij is gestopt:
 - druk op de UP toets als het rolluik naar boven beweegt; verkregen beweging: de UP toets beweegt het rolluik naar BOVEN, de DOWN toets beweegt het rolluik naar BENEDEN.
 - druk op de DOWN toets als het rolluik naar beneden beweegt; verkregen beweging: de DOWN toets beweegt het rolluik naar BENEDEN, de UP toets beweegt het rolluik naar BOVEN.
7. Voordat U de programmering beëindigd moet de Led eerst uitgaan, ofwel toets 1 indrukken voor onmiddellijke onderbreking
8. Probeer het rolluik te bedienen en ga na of het werkt volgens de hierboven beschreven logica. Als het omgekeerd werkt, moet u alle opgeslagen codes wissen (zie procedure "WISSEN VAN ALLE BEWAARDE ZENDERS") en de hogerop beschreven procedure van vooraf aan opnieuw doorlopen.

Om andere afstandsbedieningen toe te voegen, dient men de punten 6, 7 en 8 van de procedure "SNELLE bewaring van de zenders" te volgen.

OPSLAAN VAN DE ZENDERS EN SELECTIE VAN DE ROLLUIKMODUS

 **WAARSCHUWING:** de eerste opgeslagen zender bepaalt de draairichting van de motor.

Ga als volgt te werk om een TX1 zender op te slaan in een niet geprogrammeerde stuurkast:

Herhaal procedure "Bewaring van de zenders en selectie van de werkwijze scherm" maar voer bij punt 3 de code 12 11 12 in.

WISSEN VAN ALLE OPGESLAGEN ZENDERS

Gebruik een vooraf opgeslagen afstandsbediening om alle in de stuurkast opgeslagen zenders te wissen. Ga hierbij als volgt te werk:

1. Schakel alleen de voeding naar de te programmeren centrale in
2. Activeer de programmering van ADLERS door de toetsen 4 en 6 ingedrukt te houden tot de 6 leds gaan branden
3. Laat de toetsen los en toets de code 12 **11** 13 in.
De twee geaccentueerde cijfers duiden op het in de centrale bewaarde kanaal van de afstandsbediening. Voor kanaal 1 zijn de cijfers **11**, voor kanaal 2 zijn de cijfers **12**, voor kanaal 3 zijn het de cijfers **13** enzovoorts tot kanaal 6. Wanneer het intoetsen van de code klaar is, knippert de led van het geselecteerde kanaal 2 minuten, na het verstrijken waarvan de programmering verlaten wordt.
4. Zet het rolluik tot halverwege de hoogte met de toetsen UP-STOP-DOWN
5. Druk op de toets PROG van de afstandsbediening en houd de toets ingedrukt tot de motor zich in een richting begint te bewegen.
6. Laat de toets PROG los. De motor komt tot stilstand.
7. Voordat U de programmering beëindigd moet de Led eerst uitgaan, ofwel toets 1 indrukken voor onmiddellijke onderbreking

Ga als volgt te werk om alle codes te wissen met een niet opgeslagen zender:

1. Schakel de voeding van het systeem uit.
2. Activeer de programmering van ADLERS door de toetsen 4 en 6 ingedrukt te houden tot de 6 leds gaan branden
3. Laat de toetsen los en toets de code 12 **11** 13 in.
4. Houd de PROG toets ingedrukt.
5. Schakel de voeding naar de centrales in waarop men het wissen wenst uit te voeren.
6. Houd de toets PROG ingedrukt tot de motor zich gedurende circa ½ seconden in beide richtingen beweegt hetgeen aangeeft dat het wissen klaar is.
7. Laat de toets PROG los. De motor komt tot stilstand.
8. Voordat U de programmering beëindigd moet de Led eerst uitgaan, ofwel toets 1 indrukken voor onmiddellijke onderbreking

PROGRAMMEREN VAN DE HOOGSTE STAND VAN DE EINDELOOP

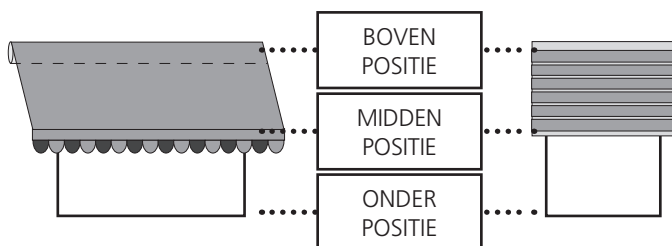

Om de hoogste stand van de eindeloop op een rolluik met een vergrendeling bovenaan af te stellen moet u gebruik maken van een vooraf opgeslagen afstandsbediening. Ga hierbij als volgt te werk:

1. Schakel alleen de voeding naar de te programmeren centrale in
2. Activeer de programmering van ADLERS door de toetsen 4 en 6 ingedrukt te houden tot de 6 leds gaan branden
3. Laat de toetsen los en toets de code 12 11 14 in.
De twee geaccentueerde cijfers duiden op het in de centrale bewaarde kanaal van de afstandsbediening. Voor kanaal 1 zijn de cijfers 11, voor kanaal 2 zijn de cijfers 12, voor kanaal 3 zijn het de cijfers 13 enzovoorts tot kanaal 6. Wanneer het intoetsen van de code klaar is, knippert de led van het geselecteerde kanaal 2 minuten, na het verstrijken waarvan de programmering verlaten wordt.
4. Zet het rolluik tot halverwege de hoogte met de toetsen UP-STOP-DOWN
5. Houd de PROG toets van de zender gedurende ongeveer 5 seconden ingedrukt tot de motor gedurende een halve seconde in beide richtingen draait, wat aangeeft dat de motor in de programmeringsmodus staat.
6. Laat de PROG toets los.
7. Druk op de UP toets: het rolluik gaat omhoog tegen een normale snelheid.
8. Zodra het rolluik in contact komt met de bovenste eindeloop stopt het en wordt die stand in het geheugen opgeslagen.
9. Voordat U de programmering beëindigd moet de Led eerst uitgaan, ofwel toets 1 indrukken voor onmiddellijke onderbreking

Om de hoogste stand van de eindeloop op een rolluik zonder vergrendeling bovenaan af te stellen, moet u gebruik maken van een vooraf opgeslagen afstandsbediening. Ga hierbij als volgt te werk:

Herhaal de net beschreven punten 1,2,3,4,5,6.

7. Zet het rolluik in de gewenste BOVEN positie met de toetsen UP en DOWN. Druk voor het uitvoeren van een precieze regeling op de toets PROG wanneer de motor de eindschakelaar nadert. De motor begint zich nu met schokjes voort te bewegen.
8. Druk op de STOP toets zodra de gewenste hoogste stand werd bereikt
9. Voordat U de programmering beëindigd moet de Led eerst uitgaan, ofwel toets 1 indrukken voor onmiddellijke onderbreking

PROGRAMMEREN VAN DE LAAGSTE STAND VAN DE EINDELOOP

Om de laagste stand van de eindeloop af te stellen, moet u gebruik maken van een vooraf opgeslagen afstandsbediening. Ga hierbij als volgt te werk:

1. Schakel alleen de voeding naar de te programmeren centrale in
2. Activeer de programmering van ADLERS door de toetsen 4 en 6 ingedrukt te houden tot de 6 leds gaan branden
3. Laat de toetsen los en toets de code 12 11 15 in.
De twee geaccentueerde cijfers duiden op het in de centrale bewaarde kanaal van de afstandsbediening. Voor kanaal 1 zijn de cijfers 11, voor kanaal 2 zijn de cijfers 12, voor kanaal 3 zijn het de cijfers 13 enzovoorts tot kanaal 6. Wanneer het intoetsen van de code klaar is, knippert de led van het geselecteerde kanaal 2 minuten, na het verstrijken waarvan de programmering verlaten wordt.
4. Zet het rolluik tot halverwege de hoogte met de toetsen UP-STOP-DOWN
5. Houd de PROG toets van de zender gedurende ongeveer 5 seconden ingedrukt tot de motor gedurende een halve seconde in beide richtingen draait, wat aangeeft dat de motor in de programmeringsmodus staat.
6. Laat de PROG toets los.
7. Zet het rolluik in de gewenste ONDER positie met de toetsen UP en DOWN. Druk voor het uitvoeren van een precieze regeling op de toets PROG wanneer de motor de eindschakelaar nadert. De motor begint zich nu met schokjes voort te bewegen.
8. Druk op de STOP toets zodra de gewenste hoogste stand werd bereikt
9. Voordat U de programmering beëindigd moet de Led eerst uitgaan, ofwel toets 1 indrukken voor onmiddellijke onderbreking

PROGRAMMEREN VAN DE MIDDELSTE STAND VAN DE EINDELOOP

Om de middelste stand van de eindeloop af te stellen, moet u gebruik maken van een vooraf opgeslagen afstandsbediening. Ga hierbij als volgt te werk:

1. Schakel alleen de voeding naar de te programmeren centrale in
2. Activeer de programmering van ADLERS door de toetsen 4 en 6 ingedrukt te houden tot de 6 leds gaan branden
3. Laat de toetsen los en toets de code 12 11 16 in.
De twee geaccentueerde cijfers duiden op het in de centrale bewaarde kanaal van de afstandsbediening. Voor kanaal 1 zijn de cijfers 11, voor kanaal 2 zijn de cijfers 12, voor kanaal 3 zijn het de cijfers 13 enzovoorts tot kanaal 6. Wanneer het intoetsen van de code klaar is, knippert de led van het geselecteerde kanaal 2 minuten, na het verstrijken waarvan de programmering verlaten wordt.
4. Zet het rolluik in de gewenste TUSSEN-positie met de toetsen UP-STOP-DOWN
5. Houd de PROG toets van de zender gedurende ongeveer 5 seconden ingedrukt tot de motor gedurende een halve seconde in beide richtingen draait, wat aangeeft dat de motor in de programmeringsmodus staat.
6. Laat de PROG toets los.
7. Voordat U de programmering beëindigd moet de Led eerst uitgaan, ofwel toets 1 indrukken voor onmiddellijke onderbreking

Houd de STOP toets gedurende ten minste 3 seconden ingedrukt om het rolluik naar de middelste stand te bewegen (bij stilstaande motor) : het rolluik beweegt tot het de opgeslagen stand heeft bereikt.

Om de tussenpositie te wissen, is het noodzakelijk om over een van tevoren bewaarde afstandsbediening te beschikken en de net beschreven procedure te herhalen maar punt 4 over te slaan.

PROGRAMMERING VAN DE GEVOELIGHEID VAN DE WINDMETER



OPGEPAST: Om de zonwering te sluiten moet de windsensor een waarde detecteren die hoger is dan de ingestelde drempelwaarde voor minstens 5 seconden. Wanneer de zonwering automatisch sluit wegens te veel wind is de automatisatie 8 minuten geblokkeerd.

Om de gevoeligheid van de windmeter in te stellen, moet u gebruik maken van een vooraf opgeslagen afstandsbediening. Ga hierbij als volgt te werk:

1. Activeer de programmering van ADLERS door de toetsen 4 en 6 ingedrukt te houden tot de 6 leds gaan branden
2. Laat de toetsen los en toets de code 12 **11** 17 in.
De twee geaccentueerde cijfers duiden op het in de centrale bewaarde kanaal van de afstandsbediening. Voor kanaal 1 zijn de cijfers **11**, voor kanaal 2 zijn de cijfers **12**, voor kanaal 3 zijn het de cijfers **13** enzovoorts tot kanaal 6.
Wanneer het intoetsen van de code klaar is, knippert de led van het geselecteerde kanaal 2 minuten, na het verstrijken waarvan de programmering verlaten wordt.
3. Houd de PROG toets van de zender gedurende ongeveer 5 seconden ingedrukt tot de motor schokkerig in beide richtingen draait wat aangeeft dat de zender in de programmeringsmodus staat.
4. Het aantal schokken van de motor stemt overeen met het huidige geprogrammeerde niveau:
1 schok = niveau 1 = 10 km/h
2 schokken = niveau 2 = 15 km/h
3 schokken = niveau 3 = 20 km/h
4 schokken = niveau 4 = 30 km/h (default)
5 schokken = niveau 5 = 40 Km/h
5. Laat de PROG toets los.
6. Druk op de UP toets om het niveau te verhogen en op de DOWN toets om het niveau te verlagen.
7. Zodra de stuurkast het nieuwe stuursignaal ontvangt, geeft hij het nieuwe niveau aan door de motor met het overeenstemmend aantal schokken te bewegen.
8. Druk op STOP om de programmeringsmodus te verlaten: de motor toont opnieuw het instelde niveau en verlaat de programmeringsmodus.
9. Voordat U de programmering beëindigd moet de Led eerst uitgaan, ofwel toets 1 indrukken voor onmiddellijke onderbreking

PROGRAMMEREN VAN DE GEVOELIGHEID VAN DE ZONNECEL



OPGEPAST: Om de zonwering te openen via de zonnensensor moet er voor min.8 minuten een waarde gedetecteerd worden die hoger is dan de ingestelde drempelwaarde.

Licht onderbrekingen (veroorzaakt door bewolking) korter dan een minuut worden niet gedetecteerd, indien langer dan één minuut dan is er een reset op de 8-minuut timer.

Om de gevoeligheid van de zonnecel in te stellen, moet u gebruik maken van een vooraf opgeslagen afstandsbediening. Ga hierbij als volgt te werk:

1. Activeer de programmering van ADLERS door de toetsen 4 en 6 ingedrukt te houden tot de 6 leds gaan branden
2. Laat de toetsen los en toets de code 12 **11** 17 in.
De twee geaccentueerde cijfers duiden op het in de centrale bewaarde kanaal van de afstandsbediening. Voor kanaal 1 zijn de cijfers **11**, voor kanaal 2 zijn de cijfers **12**, voor kanaal 3 zijn het de cijfers **13** enzovoorts tot kanaal 6. Wanneer het intoetsen van de code klaar is, knippert de led van het geselecteerde kanaal 2 minuten, na het verstrijken waarvan de programmering verlaten wordt.

3. Houd de PROG toets van de zender gedurende ongeveer 5 seconden ingedrukt tot de motor schokkerig in beide richtingen draait wat aangeeft dat de zender in de programmeringsmodus staat.
4. Het aantal schokken van de motor stemt overeen met het huidige geprogrammeerde niveau:
1 schok = niveau 1 = 2 Klux
2 schokken = niveau 2 = 5 Klux
3 schokken = niveau 3 = 10 Klux (default)
4 schokken = niveau 4 = 20 Klux
5 schokken = niveau 5 = 40 Klux
5. Laat de PROG toets los.
6. Druk op de UP toets om het niveau te verhogen en op de DOWN toets om het niveau te verlagen.
7. Zodra de stuurkast het nieuwe stuursignaal ontvangt, geeft hij het nieuwe niveau aan door de motor met het overeenstemmend aantal schokken te bewegen.
8. Druk op STOP om de programmeringsmodus te verlaten: de motor toont opnieuw het instelde niveau en verlaat de programmeringsmodus.
9. Voordat U de programmering beëindigd moet de Led eerst uitgaan, ofwel toets 1 indrukken voor onmiddellijke onderbreking

PROGRAMMEREN VAN HET TEMPERATUURNIVEAU

De temperatuur kan op 5 niveaus worden ingesteld waaronder de zonnedetector de luifel niet moet openen, zelfs als de lichtsterkte het met functie ingestelde niveau overschrijdt
Deze functie is bijzonder handig in landen waar de zon vaak schijnt in de winter op erg koude dagen. In dat geval is het niet nodig om de luifels te openen, want de zon warmt de kamers binnenshuis op.

Om het temperatuurniveau in te stellen moet u gebruik maken van een vooraf opgeslagen afstandsbediening. Ga hierbij als volgt te werk:

1. Activeer de programmering van ADLERS door de toetsen 4 en 6 ingedrukt te houden tot de 6 leds gaan branden
2. Laat de toetsen los en toets de code 12 **11** 21 in.
De twee geaccentueerde cijfers duiden op het in de centrale bewaarde kanaal van de afstandsbediening. Voor kanaal 1 zijn de cijfers **11**, voor kanaal 2 zijn de cijfers **12**, voor kanaal 3 zijn het de cijfers **13** enzovoorts tot kanaal 6.
Wanneer het intoetsen van de code klaar is, knippert de led van het geselecteerde kanaal 2 minuten, na het verstrijken waarvan de programmering verlaten wordt.
3. Houd de PROG toets van de zender gedurende ongeveer 5 seconden ingedrukt tot de motor schokkerig in beide richtingen draait wat aangeeft dat de zender in de programmeringsmodus staat.
4. Het aantal schokken van de motor stemt overeen met het huidige geprogrammeerde niveau:
1 schok = niveau 1 = sensor uitgeschakeld (default)
2 schokken = niveau 2 = 0°C
3 schokken = niveau 3 = 5°C
4 schokken = niveau 4 = 10°C
5 schokken = niveau 5 = 15°C
5. Laat de PROG toets los.
6. Druk op de UP toets om het niveau te verhogen en op de DOWN toets om het niveau te verlagen.
7. Zodra de stuurkast het nieuwe stuursignaal ontvangt, geeft hij het nieuwe niveau aan door de motor met het overeenstemmend aantal schokken te bewegen.
8. Druk op STOP om de programmeringsmodus te verlaten: de motor toont opnieuw het instelde niveau en verlaat de programmeringsmodus.
9. Voordat U de programmering beëindigd moet de Led eerst uitgaan, ofwel toets 1 indrukken voor onmiddellijke onderbreking

ZENDERS VAN DE SERIE DEV-T1

Door een zender van de serie DEV-T1 te gebruiken u kunt de zenders in het geheugen te activeren.

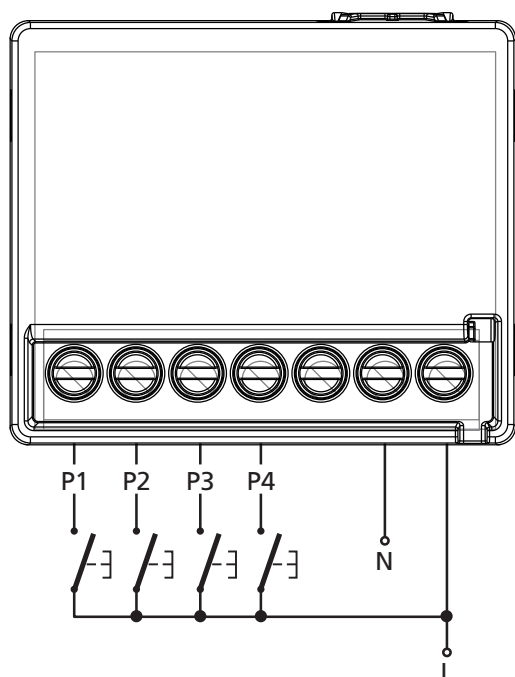

| | |
|-----------|---|
| P1 | Ingang knop UP |
| P2 | Ingang knop STOP |
| P3 | Ingang knop DOWN |
| P4 | Activering van de fase van opslag codes |
| N | Stroomvoorziening neutraal |
| L | Stroomvoorzieningfase |

Het tegelijk indrukken van de drie knoppen laat de activering toe van de volgende functies op de commandocentrale:

P2 + P1 - Activering van de zonsensor

P2 + P3 - Deactivering van de zonsensor

P1 + P3 - Stop

LET OP: het tegelijk indrukken van de knoppen moet volgehouden worden totdat wanneer de centrale de ontvangst signaleert van het commando met de beweging van de motor of de activering van de relais.

OPSLAAN VAN DE ZENDERS



WAARSCHUWING: de eerste opgeslagen zender bepaalt de draairichting van de motor.

Ga als volgt te werk om een TX1 zender op te slaan in een niet geprogrammeerde stuurkast:

1. Schakel alleen de voeding naar de te programmeren centrale in
2. Houd de P4 toets van de TX1 zender gedurende ongeveer 5 seconden ingedrukt tot de motor in een bepaalde richting draait.
3. Laat de P4 toets los: de motor stopt.
4. Druk op de UP of DOWN toets naargelang de bewegingsrichting van het rolluik voor hij is gestopt:
 - druk op de UP toets als het rolluik naar boven beweegt; verkregen beweging: de UP toets beweegt het rolluik naar BOVEN, de DOWN toets beweegt het rolluik naar BENEDEN.
 - druk op de DOWN toets als het rolluik naar beneden beweegt; verkregen beweging: de DOWN toets beweegt het rolluik naar BENEDEN, de UP toets beweegt het rolluik naar BOVEN.
5. Probeer het rolluik te bedienen en ga na of het werkt volgens de hierboven beschreven logica. Als het omgekeerd werkt, moet u alle opgeslagen codes wissen (zie Schakelaar 3) en de hogerop beschreven procedure van vooraf aan opnieuw doorlopen.

Om een andere TX2 zender toe te voegen, moet u een voordien opgeslagen afstandsbediening (TX1) gebruiken. Ga hierbij als volgt te werk:

1. Houd de P4 toets van de TX1 ongeveer 5 seconden ingedrukt tot de motor start.
2. Laat de P4 toets los, de motor stopt.
3. Druk op de UP of DOWN toets van de TX2: de zender is opgeslagen volgens dezelfde logica als de TX1.

WISSEN VAN ALLE OPGESLAGEN ZENDERS

Gebruik een afstandsbediening (PROTEO, DUO, ARTEMIS of ADLER) om alle in de stuurkast opgeslagen zenders te wissen en volg de annulering procedure gewijfd.



www.V2HOME.com

ITALY

V2 S.p.A.

Corso Principi di Piemonte 65/67
12035 RACCONIGI CN (ITALY)
Tel. +39 0172 812411
Fax +39 0172 84050
info@v2home.com

FRANCE

AFCA - V2 SAS

4 bis, rue Henri Becquerel - B.P. 43
69740 GENAS (FRANCE)
Tel. +33 4 72791030
Fax +33 4 72791039
france@v2home.com

ESPAÑA

VIDUE SPAIN SL

C. Can Mitjans 48, puerta 31
Cerdanyola del Vallès
08290 Barcelona (ESPAÑA)
Tel. +34 93 6991500
Fax +34 93 6992855
spain@v2home.com

PORTUGAL

V2 AUTOMATISMOS PORTUGAL LDA

Loteamento da Cha, Lote 119
2435-087 CAXARIAS (PORTUGAL)
Tel. +351 24 9571511
Fax +351 24 9571512
portugal@v2home.com

MAROC

V2 DOMOTIQUE

MAROC SARL

82 Bd Driss 1er Résidence Fathia
CASABLANCA (MAROC)
Tel. +212 522 860400
Fax + 212 522 861514
v2maroc@v2maroc.com

TUNISIE

V2 TUNISIE SARL

47, rue El Moez El Manzah 1
1004 TUNIS (TUNISIE)
Tel. +216 71 767447
Fax +216 71 767443
v2tunisie@gnet.tn